

Муфта с клапаном Втулка с клапаном



### Муфта серии LSQ-S1 закрытого типа, гидравлическое быстроразъемное соединение (сталь)

Муфты серии LSQ-S1 обладают следующими особенностями:

1. Использование клапанов с целью предотвращения протечек в ненагруженном состоянии
2. Клапаны автоматически открываются при достижении уровня номинального рабочего давления, чтобы сохранить высокую скорость движения потока.
3. Критические детали снабжены дополнительной защитой для обеспечения прочности во время использования.
4. Надежный шариковый фиксатор скрепляет и удерживает вместе стыкуемые разъемы.
5. Части разъемного соединения проходят высокоточную машинную обработку и производятся из цельного стального прута.
6. Муфты серии LSQ-S1 отвечают требованиям стандарта ISO7241-A.
7. Муфты серии LSQ-S1 подходят для совместного использования с изделиями серий PARKER 6600, FASTER ANV, AEROQUIP 5600 и HANSEN HA 15000

### Область применения:

Муфты серии LSQ-S1 представляют собой проверенную и зарекомендовавшую себя конструкцию для использования в составе строительного, лесозаготовительного, сельскохозяйственного и нефтяного оборудования, а также сталепроточной техники и других гидравлических устройств.

### Спецификации:

Размер тела (в)	1/4	3/8	1/2	3/4	1	1-1/4	1-1/2	2
Номинальное давление (PSI)	5000	4000	4000	3000	3000	3000	2000	2000
Номинальный поток (л / мин)	3	6	12	28	50	88	220	240
Диапазон температур (уплотнения STD)с	-20°C to +120°C							
Стандартный материал уплотнения	Бутадиен-нитрильный каучук							

### Производительность:

тестовая жидкость:масло-200SUS.  
Серия LSQ-S1(1/4",3/8",1/2",3/4",1")

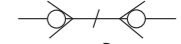
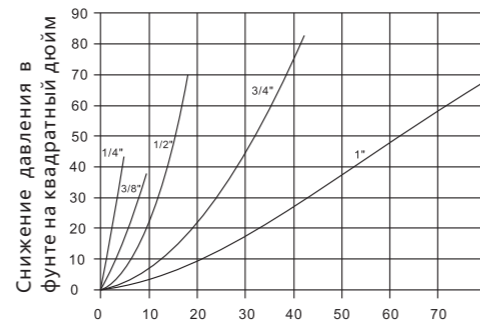

Муфта с клапаном Втулка с клапаном

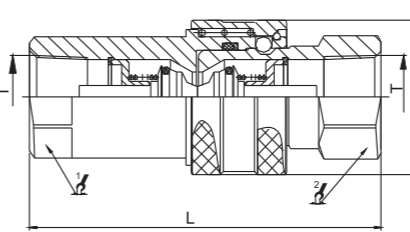
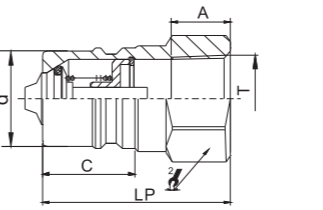
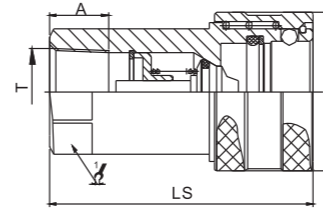

ISO	PART NO.	LS	φD	1/2	A	T
6.3	LSQ-S1-02SF	50	26	19	13	G1/4 NPT1/4
10	LSQ-S1-03SF	56	31.5	22	14	G3/8 NPT3/8
12.5	LSQ-S1-04SF	66	38.5	27	16	G1/2 NPT1/2
20	LSQ-S1-06SF	80	48	34	18	G3/4 NPT3/4
25	LSQ-S1-08SF	94	56	41	21	G 1 NPT1
31.5	LSQ-S1-10SF	117	69.5	50	25	G1-1/4 NPT1-1/4
40	LSQ-S1-12SF	133	84	60	27	G1-1/2 NPT1-1/2
50	LSQ-S1-16SF	165	99	75	26	G2 NPT2

ISO	PART NO.	LP	d	C	1/2	A	T
6.3	LSQ-S1-02PF	35.5	11.8	15	19	13	G1/4 NPT1/4
10	LSQ-S1-03PF	36.5	17.3	21.4	22	14	G3/8 NPT3/8
12.5	LSQ-S1-04PF	43.5	20.5	27	27	16	G1/2 NPT1/2
20	LSQ-S1-06PF	57	29	28	35	18	G3/4 NPT3/4
25	LSQ-S1-08PF	59.5	34.3	36	41	21	G 1 NPT1
31.5	LSQ-S1-10PF	75	45	46	50	25	G1-1/4 NPT1-1/4
40	LSQ-S1-12PF	83.5	55	52	60	27	G1-1/2 NPT1-1/2
50	LSQ-S1-16PF	105	65	64	75	26	G2 NPT2

ISO	PART NO.	L	φD	1/2	1/2	T
6.3	LSQ-S1-02	71	26	19	19	G1/4 NPT1/4
10	LSQ-S1-03	75	31.5	22	22	G3/8 NPT3/8
12.5	LSQ-S1-04	88	38.5	27	27	G1/2 NPT1/2
20	LSQ-S1-06	110	48	34	35	G3/4 NPT3/4
25	LSQ-S1-08	119.5	56	41	41	G 1 NPT1
31.5	LSQ-S1-10	150	69.5	50	50	G1-1/4 NPT1-1/4
40	LSQ-S1-12	167.5	84	60	60	G1-1/2 NPT1-1/2
50	LSQ-S1-16	210.5	99	75	75	G2 NPT2

**Область применения:**

Муфты серии LSQ-S1-SS представляют собой проверенную и зарекомендовавшую себя конструкцию для использования в составе строительного, лесозаготовительного, сельскохозяйственного и нефтяного оборудования, а также сталепрокатной техники и других гидравлических устройств.

**Спецификации:**

Размер тела (в)	1/4	3/8	1/2	3/4	1	1-1/4	1-1/2	2
Номинальное давление (PSI)	5000	4000	4000	3000	3000	3000	2000	2000
Номинальный поток (л / мин)	3	6	12	28	50	88	220	240
Диапазон температур (уплотнения STD)с	-20°C to +200°C							
Стандартный материал уплотнения	Витон							

**Муфта серии LSQ-S1-SS закрытого типа, гидравлическое быстроразъемное соединение (нержавеющая сталь 316)**

Муфты серии LSQ-S1-SS обладают следующими особенностями:

1. Использование клапанов с целью предотвращения протечек в ненагруженном состоянии.
2. Клапаны автоматически открываются при достижении уровня номинального рабочего давления, чтобы сохранить высокую скорость движения потока.
3. Надежный шариковый фиксатор скрепляет и удерживает сопряженные половины вместе.
4. Части разъемного соединения проходят высокоточную машинную обработку и производятся из цельного стального прута.
5. Муфты серии LSQ-S1-SS отвечают требованиям стандарта ISO7241-A.
6. Муфты серии LSQ-S1-SS подходят для совместного использования с изделиями серий PARKER 6600, FASTER ANV, AEROQUIP 5600 и HANSEN HA 15000.

**Производительность:**

тестовая жидкость:масло-200SUS.  
Серия LSQ-S1-SS(1/4",3/8",1/2",3/4",1")

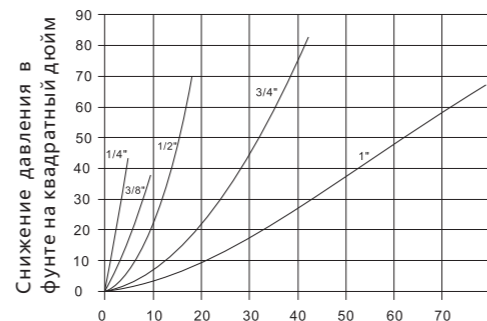

Серия LSQ-S1-SS(1-1/4",1-1/2",2")

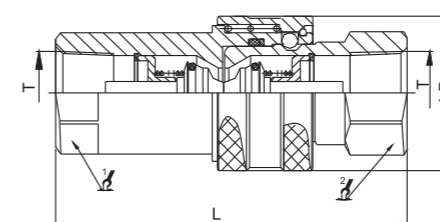
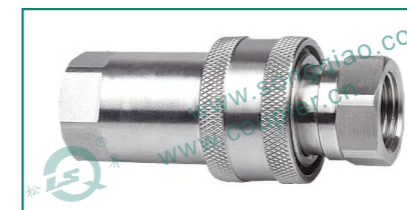
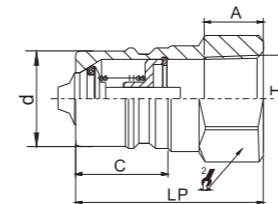
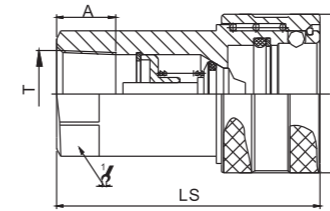
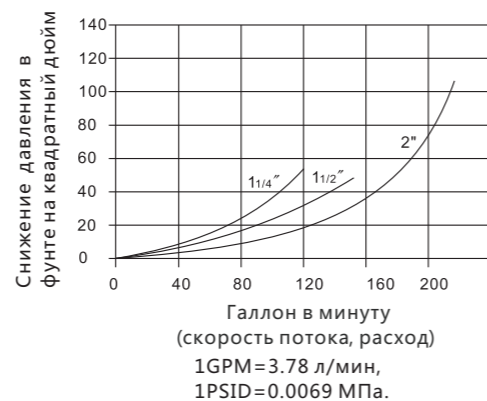

ISO	PART NO.	LS	φD	1/2	A	T
6.3	LSQ-S1-SS-02SF	50	26	19	13	G1/4 NPT1/4
10	LSQ-S1-SS-03SF	56	31.5	22	14	G3/8 NPT3/8
12.5	LSQ-S1-SS-04SF	66	38.5	27	16	G1/2 NPT1/2
20	LSQ-S1-SS-06SF	80	48	34	18	G3/4 NPT3/4
25	LSQ-S1-SS-08SF	94	56	41	21	G 1 NPT1
31.5	LSQ-S1-SS-10SF	117	69.5	50	25	G1-1/4 NPT1-1/4
40	LSQ-S1-SS-12SF	133	84	60	27	G1-1/2 NPT1-1/2
50	LSQ-S1-SS-16SF	165	99	75	26	G2 NPT2

ISO	PART NO.	LP	d	C	1/2	A	T
6.3	LSQ-S1-SS-02PF	35.5	11.8	15	19	13	G1/4 NPT1/4
10	LSQ-S1-SS-03PF	36.5	17.3	21.4	22	14	G3/8 NPT3/8
12.5	LSQ-S1-SS-04PF	43.5	20.5	27	27	16	G1/2 NPT1/2
20	LSQ-S1-SS-06PF	57	29	28	35	18	G3/4 NPT3/4
25	LSQ-S1-SS-08PF	59.5	34.3	36	41	21	G 1 NPT1
31.5	LSQ-S1-SS-10PF	75	45	46	50	25	G1-1/4 NPT1-1/4
40	LSQ-S1-SS-12PF	83.5	55	52	60	27	G1-1/2 NPT1-1/2
50	LSQ-S1-SS-16PF	105	65	64	75	26	G2 NPT2

ISO	PART NO.	L	φD	1/2	1/2	T
6.3	LSQ-S1-SS-02	71	26	19	19	G1/4 NPT1/4
10	LSQ-S1-SS-03	75	31.5	22	22	G3/8 NPT3/8
12.5	LSQ-S1-SS-04	88	38.5	27	27	G1/2 NPT1/2
20	LSQ-S1-SS-06	110	48	34	35	G3/4 NPT3/4
25	LSQ-S1-SS-08	119.5	56	41	41	G 1 NPT1
31.5	LSQ-S1-SS-10	150	69.5	50	50	G1-1/4 NPT1-1/4
40	LSQ-S1-SS-12	167.5	84	60	60	G1-1/2 NPT1-1/2
50	LSQ-S1-SS-16	210.5	99	75	75	G2 NPT2



**Область применения:**

Муфты серии LSQ-ISOA представляют собой проверенную и зарекомендовавшую себя конструкцию для использования в составе строительного, лесозаготовительного, сельскохозяйственного и нефтяного оборудования, а также сталеπροкатной техники и других гидравлических устройств

**Спецификации:**

Размер тела (в)	1/4	3/8	1/2	3/4	1
Номинальное давление(PSI)	5000	4000	4000	3000	3000
Номинальный поток (л / мин)	3	6	12	28	50
Диапазон температур (уплотнения STD)с	-20°Сдо+120°С				
Стандартный материал уплотнения	Бутадиен-нитрильный каучук				

**Муфта серии LSQ-ISOA закрытого типа, гидравлическое быстроразъемное соединение (сталь) (новая модель)**  
Муфты серии LSQ – ISOA обладают следующими особенностями:

1. Новое исполнение клапанов обеспечивает прочность даже при подаче интенсивного потока, а также при перепадах давления, что позволило усовершенствовать рабочие показатели муфт.
2. Использование клапанов с целью предотвращения протечек в ненагруженном состоянии.
3. Клапаны автоматически открываются при достижении уровня номинального рабочего давления, чтобы сохранить высокую скорость движения потока.
4. Критические детали снабжены дополнительной защитой для обеспечения прочности во время использования.
5. Надежный шариковый фиксатор скрепляет и удерживает сопряженные половины вместе.
6. Части разъемного соединения проходят высокоточную машинную обработку и производятся из цельного стального прута.
7. Новое хромоовое покрытие обеспечивает надежную защиту от коррозии.
8. Муфты серии LSQ-ISOA отвечают требованиям стандарта ISO7241-A.
9. Муфты серии LSQ-ISOA подходят для совместного использования с изделиями серий PARKER 6600, FASTER ANV, AEROQUIP 5600 и HANSEN HA 15000.

**Производительность:**  
тестовая жидкость:масло-200SUS.  
Серия LSQ-ISOA(1/4",3/8",1/2",3/4",1")

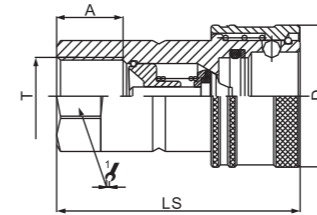
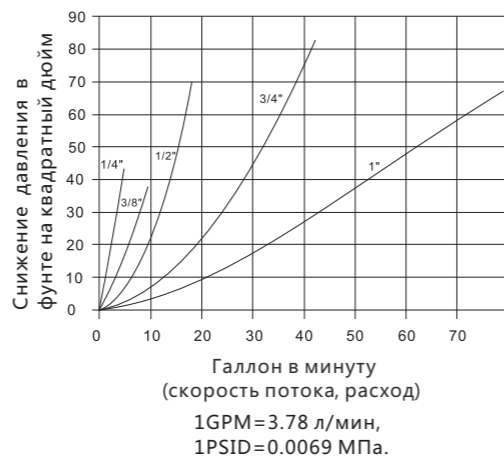

ISO	PART NO	LS	D	1/2	A	T
6.3	LSQ-ISOA-02SF	50	φ26	19	13	G1/4 NPT1/4
10	LSQ-ISOA-03SF	57.1	φ31.5	22	16	G3/8 NPT3/8
12.5	LSQ-ISOA-04SF	66	φ38.5	27	18	G1/2 NPT1/2
20	LSQ-ISOA-06SF	82.5	φ48	34	20.5	G3/4 NPT3/4
25	LSQ-ISOA-08SF	100	φ56	41	20.5	G 1 NPT1

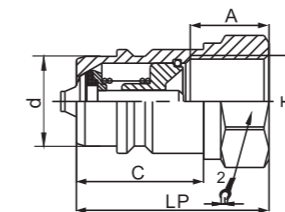

ISO	PART NO.	LP	d	C	1/2	A	T
6.3	LSQ-ISOA-02PF	38.5	11.8	15	S19六角	13	G1/4 NPT1/4
10	LSQ-ISOA-03PF	39	17.3	19	S22六角	16	G3/8 NPT3/8
12.5	LSQ-ISOA-04PF	44	20.5	29	S27六角	18	G1/2 NPT1/2
20	LSQ-ISOA-06PF	55	29	29	S34六角	20.5	G3/4 NPT3/4
25	LSQ-ISOA-08PF	66	34.3	35	S41六角	20.5	G 1 NPT1

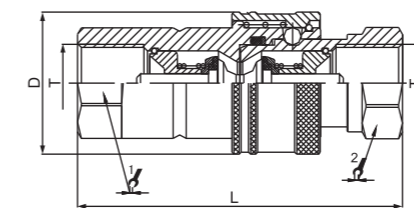

ISO	PART NO	L	D	1/2	1/2	T
6.3	LSQ-ISOA-02	74.2	φ26	19	19	G1/4 NPT1/4
10	LSQ-ISOA-03	78.5	φ31.5	22	22	G3/8 NPT3/8
12.5	LSQ-ISOA-04	88.2	φ38.5	27	27	G1/2 NPT1/2
20	LSQ-ISOA-06	110.4	φ48	34	34	G3/4 NPT3/4
25	LSQ-ISOA-08	132.9	φ56	41	41	G 1 NPT1

**Область применения:**

Муфты серии LSQ-S3 представляют собой проверенную и зарекомендовавшую себя конструкцию для использования в составе строительного, лесозаготовительного, сельскохозяйственного и нефтяного оборудования, а также сталепрокатной техники и других гидравлических устройств

**Спецификации:**

Размер тела (в)	1/4	3/8	1/2	3/4	1
Номинальное давление(PSI)	5000	4000	4000	3000	3000
Номинальный поток (л / мин)	3	6	12	28	50
Диапазон температур (уплотнения STD)с	-20°Сдо+120°С				
Стандартный материал уплотнения	Бутадиен-нитрильный каучук				

**Муфта серии LSQ-S3 закрытого типа, гидравлическое быстроразъемное соединение (сталь)**

Муфты серии LSQ-S3 обладают следующими особенностями:

- 1.Использование клапанов с целью предотвращения протечек в ненагруженном состоянии.
- 2.Клапаны автоматически открываются при достижении уровня номинального рабочего давления, чтобы сохранить высокую скорость движения потока.
- 3.Критические детали снабжены дополнительной защитой для обеспечения прочности во время использования.
- 4.Надежный шариковый фиксатор скрепляет и удерживает сопряженные половины вместе.
- 5.Части разъемного соединения проходят высокоточную машинную обработку и производятся из цельного стального прута.
- 6.Муфты серии LSQ-S3 отвечают требованиям стандарта ISO7241-A.
- 7.Муфты серии LSQ-S3 подходят для совместного использования с изделиями серий PARKER 6600, FASTER ANV, AEROQUIP 5600 и HANSEN HA 15000.

**Производительность:**

тестовая жидкость:масло-200SUS.  
Серия LSQ-S3(1/4",3/8",1/2",3/4")

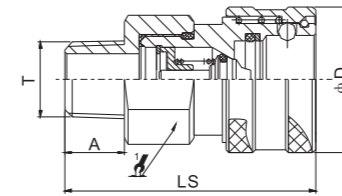
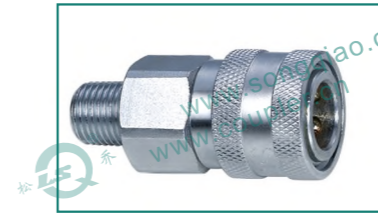
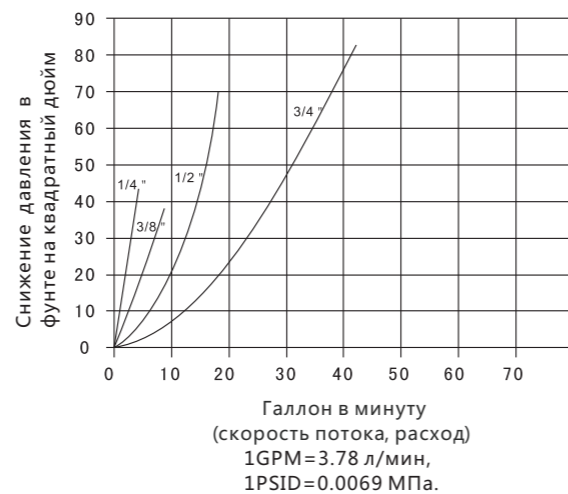

ISO	PART NO.	LS	φD	1/2	A	T
6.3	LSQ-S3-02SM	53.5	26	22	13	ZG1/4 NPT1/4
10	LSQ-S3-03SM	57.5	31.5	27	13	ZG3/8 NPT3/8
12.5	LSQ-S3-04SM	66.5	38.5	27	16	ZG1/2 NPT1/2
20	LSQ-S3-06SM	81.5	48	36	18	ZG3/4 NPT3/4
25	LSQ-S3-08SM	96	56	41	21	ZG1 NPT1

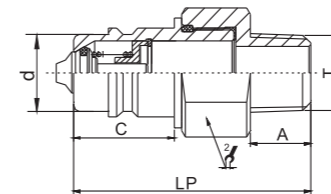

ISO	PART NO.	LP	d	C	1/2	A	T
6.3	LSQ-S3-02PM	46	11.8	15.2	22	13	ZG1/4 NPT1/4
10	LSQ-S3-03PM	53	17.3	21.4	27	13	ZG3/8 NPT3/8
12.5	LSQ-S3-04PM	62.5	20.5	27	27	16	ZG1/2 NPT1/2
20	LSQ-S3-06PM	66.5	29	28	36	18	ZG3/4 NPT3/4
25	LSQ-S3-08PM	79	34.3	36	41	21	ZG1 NPT1

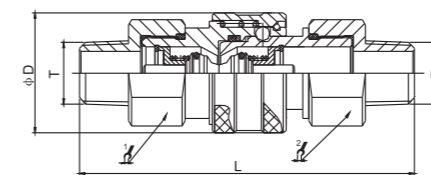

ISO	PART NO.	L	φD	1/2	1/2	T
6.3	LSQ-S3-02	85	26	22	22	ZG1/4 NPT1/4
10	LSQ-S3-03	93	31.5	27	27	ZG3/8 NPT3/8
12.5	LSQ-S3-04	107	38.5	27	27	ZG1/2 NPT1/2
20	LSQ-S3-06	121	48	36	36	ZG3/4 NPT3/4
25	LSQ-S3-08	141	56	41	41	ZG1 NPT1



**Муфта серии LSQ-S6 закрытого типа, гидравлическое быстроразъемное соединение (сталь)**

Муфты серии LSQ-S6 обладают следующими особенностями:

- 1.Использование клапанов с целью предотвращения протечек в ненагруженном состоянии.
- 2.Клапаны автоматически открываются при достижении уровня номинального рабочего давления, чтобы сохранить высокую скорость движения потока.
- 3.Критические детали снабжены дополнительной защитой для обеспечения прочности во время использования.
- 4.Надежный шариковый фиксатор скрепляет и удерживает сопряженные половины вместе.
- 5.Части разъемного соединения проходят высокоточную машинную обработку и производятся из цельного стального прута.
- 6.Муфты серии LSQ-S6 отвечают требованиям стандарта ISO7241-A.
- 7.Муфты серии LSQ-S6 подходят для совместного использования с изделиями серий PARKER 6600, FASTER ANV, AEROQUIP 5600 и HANSEN HA 15000.

**Область применения:**

Муфты серии LSQ-S6 представляют собой проверенную и зарекомендовавшую себя конструкцию для использования в составе строительного, лесозаготовительного, сельскохозяйственного и нефтяного оборудования, а также сталепрокатной техники и других гидравлических устройств

**Спецификации:**

Размер тела (в)	1/4	3/8	1/2	3/4	1
Номинальное давление(PSI)	5000	4000	4000	3000	3000
Номинальный поток (л / мин)	3	6	12	28	50
Диапазон температур (уплотнения STD)с	-20°Cдо+120°C				
Стандартный материал уплотнения	Бутадиен-нитрильный каучук				

**Производительность:**

тестовая жидкость:масло-200SUS.  
Серия LSQ-S6(1/4",3/8",1/2",3/4",1")

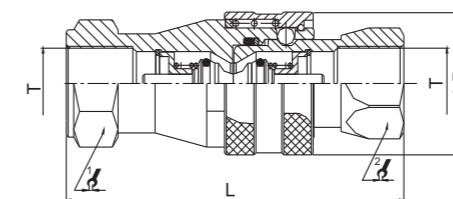
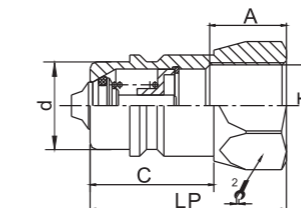
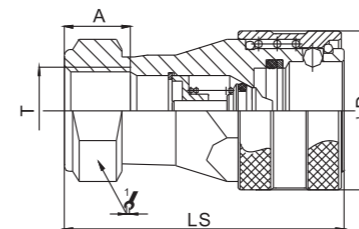
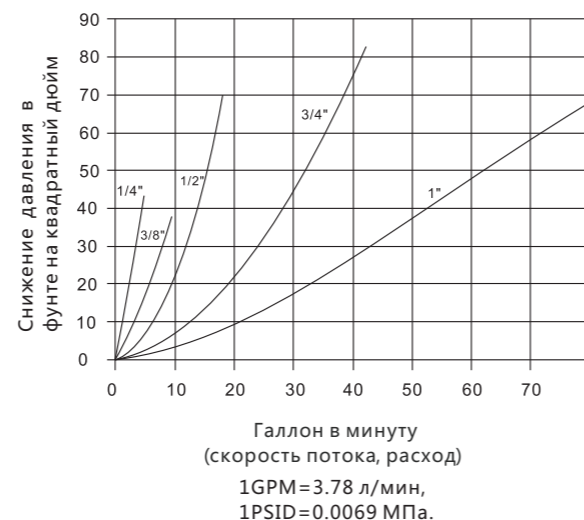

ISO	PART NO	LS	φD	∠	A	T
6.3	LSQ-S6-02SF	50	26	19	13	G1/4 NPT1/4
10	LSQ-S6-03SF	56	31.5	24	14	G3/8 NPT3/8
12.5	LSQ-S6-04SF	66	38.6	30	16	G1/2 NPT1/2
20	LSQ-S6-06SF	82	46.5	38	20	G3/4 NPT3/4
25	LSQ-S6-08SF	96.5	56	45	22	G 1 NPT1

ISO	PART NO.	LP	d	C	∠	A	T
6.3	LSQ-S6-02PF	35.5	11.8	15.2	19	13	G1/4 NPT1/4
10	LSQ-S6-03PF	36.5	17.3	21.4	22	14	G3/8 NPT3/8
12.5	LSQ-S6-04PF	46	20.5	29	27	16	G1/2 NPT1/2
20	LSQ-S6-06PF	54.5	29	28	34	20	G3/4 NPT3/4
25	LSQ-S6-08PF	62	34.3	35.5	41	22	G1 NPT1

ISO	PART NO	L	φD	∠	∠	T
6.3	LSQ-S6-02	71.1	26	19	19	G1/4 NPT1/4
10	LSQ-S6-03	75	31.5	24	22	G3/8 NPT3/8
12.5	LSQ-S6-04	90.5	38.6	30	27	G1/2 NPT1/2
20	LSQ-S6-06	109.5	46.5	38	34	G3/4 NPT3/4
25	LSQ-S6-08	122	56	45	41	G 1 NPT1



**Область применения:**

Муфты серии LSQ-TG представляют собой проверенную и зарекомендовавшую себя конструкцию для использования в составе строительного, лесозаготовительного, сельскохозяйственного и нефтяного оборудования, а также сталепрокатной техники и других гидравлических устройств

**Спецификации:**

Размер тела (в)	1/8	1/4	3/8	1/2	3/4	1
Номинальное давление(PSI)	5000	5000	4000	4000	3000	3000
Номинальный поток (л / мин)	1	3	6	12	28	50
Диапазон температур (уплотнения STD)с	-20°Сдо+120°С					
Стандартный материал уплотнения	Бутадиен-нитрильный каучук					

**Муфта серии LSQ-TG закрытого типа, гидравлическое быстроразъемное соединение (сталь)**

Муфты серии LSQ-TG обладают следующими особенностями:

- 1.Использование клапанов с целью предотвращения протечек в ненагруженном состоянии.
- 2.Клапаны автоматически открываются при достижении уровня номинального рабочего давления, чтобы сохранить высокую скорость движения потока.
- 3.Ответственные детали снабжены дополнительной защитой для обеспечения прочности во время использования.
- 4.Надежный шариковый фиксатор скрепляет и удерживает сопряженные половины вместе.
- 5.Части разъемного соединения проходят высокоточную машинную обработку и производятся из цельного стального прута.
- 6.Муфты серии LSQ-TG отвечают требованиям стандарта ISO7241-A.
- 7.Муфты серии LSQ-TG подходят для совместного использования с изделиями серий PARKER 6600, FASTER ANV, AEROQUIP 5600 и HANSEN HA 15000.

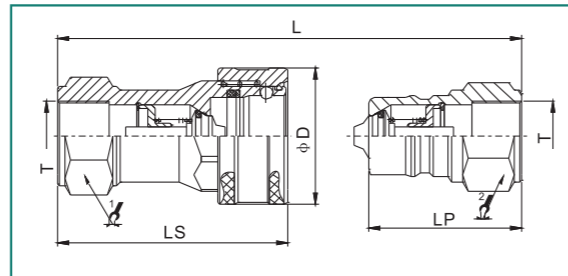

**Производительность:**

тестовая жидкость:масло-200SUS.

Серия LSQ-TG(3/4",1")

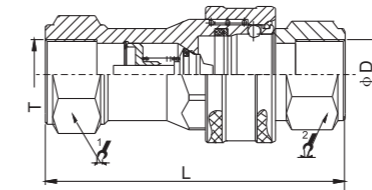
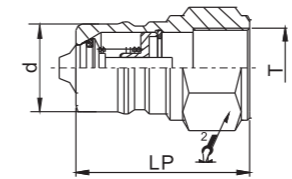
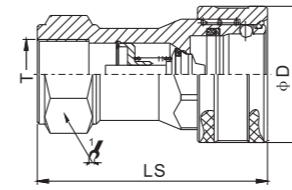
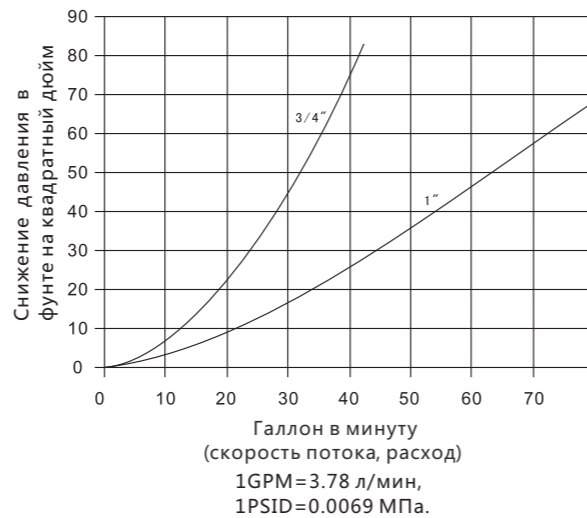

ISO	PART NO.	LS	φD	Ψ	A	T
20	LSQ-TG-06SF	85	49	S38	19	G3/4 NPT3/4
25	LSQ-TG-08SF	98.5	57	S44.5	23	G 1 NPT1

ISO	PART NO.	LP	d	C	Ψ	A	T
20	LSQ-TG-06PF	57	29	29	S35	19	G3/4 NPT3/4
25	LSQ-TG-08PF	65	34.3	34.3	S41	23	G1 NPT1

ISO	PART NO.	LS	φD	Ψ	Ψ	T
20	LSQ-TG-06	115	49	S38	S35	G3/4 NPT3/4
25	LSQ-TG-08	130.5	57	S44.5	S41	G 1 NPT1

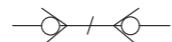

Муфта с клапаном Втулка с клапаном

**Область применения**

Муфты серии LSQ-S2 используются в целом ряде гидравлических установок. Такие двойные запорные муфты встречаются во всех устройствах, подразумевающих подключение и отключение линий подачи рабочей жидкости во время эксплуатации или при проведении обслуживания, т.е. в ситуациях, когда очень важно предотвратить утечку рабочей жидкости. Муфты серии LSQ-S2 могут использоваться в составе строительного, лесозаготовительного, сельскохозяйственного и нефтяного оборудования, а также сталепрокатной техники и других гидравлических устройств

**Муфта серии LSQ-S2 закрытого типа, гидравлическое быстроразъемное соединение (сталь)**

Муфты серии LSQ-S2 обладают следующими особенностями:

1. Использование клапанов с целью предотвращения протечек в ненагруженном состоянии.
2. Клапаны автоматически открываются при достижении уровня номинального рабочего давления, чтобы сохранить высокую скорость движения потока.
3. Критические детали снабжены дополнительной защитой для обеспечения прочности во время использования.
4. Надежный шариковый фиксатор скрепляет и удерживает сопряженные половины вместе.
5. Части разъемного соединения проходят высокоточную машинную обработку и производятся из цельного стального прута.
6. Муфты серии LSQ-S2 отвечают требованиям стандарта ISO7241-B.
7. Муфты серии LSQ-S2 подходят для совместного использования с изделиями серий PARKER 60, FASTER HNV, AEROQUIP FD45 и HANSEN НК 15000

**Спецификации:**

Размер тела (в)	1/8	1/4	3/8	1/2	3/4	1
Номинальное давление(PSI)	5000	5000	4000	4000	3000	3000
Номинальный поток (л / мин)	1	3	6	12	28	50
Диапазон температур (уплотнения STD)с	-20°Сдо+120°С					
Стандартный материал уплотнения	Бутадиен-нитрильный каучук					

**Производительность:**

тестовая жидкость:масло-200SUS.  
Серия LSQ-S2(1/4",3/8",1/2",3/4",1")

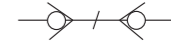
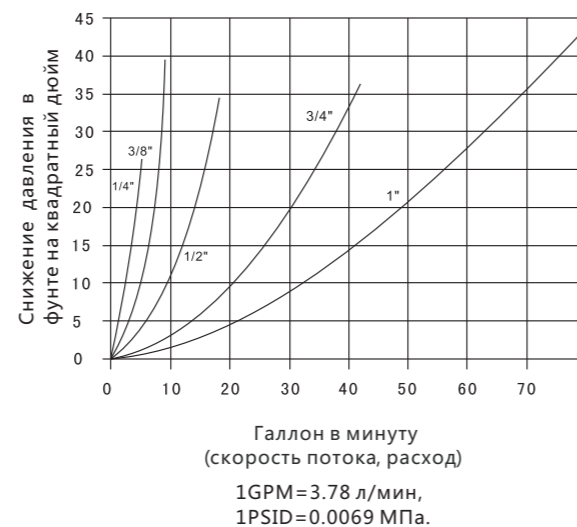

Муфта с клапаном Втулка с клапаном

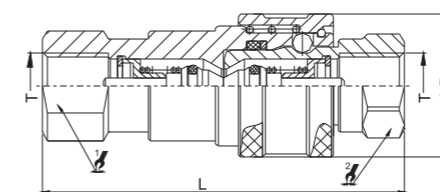
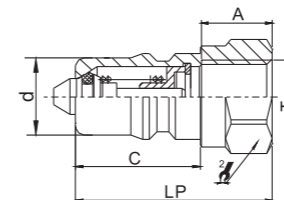
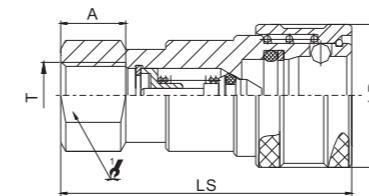

ISO	PART NO	LS	φD	1	A	T
5	LSQ-S2-01SF	48	24	17	9.5	G1/8 NPT1/8
6.3	LSQ-S2-02SF	58	28.5	19	13	G1/4 NPT1/4
10	LSQ-S2-03SF	65	35	24	13	G3/8 NPT3/8
12.5	LSQ-S2-04SF	74	44.5	28.5	20.5	G1/2 NPT1/2
20	LSQ-S2-06SF	92	54	36	22	G3/4 NPT3/4
25	LSQ-S2-08SF	103	63.5	41	23	G 1 NPT1

ISO	PART NO.	LP	d	C	1	A	T
5	LSQ-S2-01SF	29	10.8	19	14	9.5	G1/8 NPT1/8
6.3	LSQ-S2-02PF	36	14.2	22.8	19	13	G1/4 NPT1/4
10	LSQ-S2-03PF	40	19	25	24	13	G3/8 NPT3/8
12.5	LSQ-S2-04PF	46.5	23.5	28	28.5	20.5	G1/2 NPT1/2
20	LSQ-S2-06PF	56	31.5	36	36	22	G3/4 NPT3/4
25	LSQ-S2-08PF	63	37.8	45	41	23	G1 NPT1

ISO	PART NO.	L	φD	1	2	T
5	LSQ-S2-01	58.5	24	17	14	G1/8 NPT1/8
6.3	LSQ-S2-02	72	28.5	19	19	G1/4 NPT1/4
10	LSQ-S2-03	80.5	35	24	24	G3/8 NPT3/8
12.5	LSQ-S2-04	93.5	44.5	28.5	28.5	G1/2 NPT1/2
20	LSQ-S2-06	112.5	54	36	36	G3/4 NPT3/4
25	LSQ-S2-08	126.5	63.5	41	41	G 1 NPT1

LSQ-S2-SS



**Область применения:**

Муфты серии LSQ-S2-SS используются в целом ряде гидравлических установок. Такие двойные запорные муфты встречаются во всех устройствах, подразумевающих подключение и отключение линий подачи рабочей жидкости во время эксплуатации или при проведении обслуживания, т.е. в ситуациях, когда очень важно предотвратить утечку рабочей жидкости. Муфты серии LSQ-S2-SS могут использоваться в составе строительного, лесозаготовительного, сельскохозяйственного и нефтяного оборудования, а также сталепрокатной техники и других гидравлических устройств

**Муфта серии LSQ-S2-SS закрытого типа, гидравлическое быстроразъемное соединение (нержавеющая сталь 316)**  
Муфты серии LSQ-S2-SS обладают следующими особенностями:

- 1.Использование клапанов с целью предотвращения протечек в ненагруженном состоянии.
- 2.Клапаны автоматически открываются при достижении уровня номинального рабочего давления, чтобы сохранить высокую скорость движения потока.
- 3.Надежный шариковый фиксатор скрепляет и удерживает сопряженные половины вместе.
- 4.Части разъемного соединения проходят высокоточную машинную обработку и производятся из цельного стального прута.
- 5.Муфты серии LSQ-S2-SS отвечают требованиям стандарта ISO7241-B.
- 6.Муфты серии LSQ-S2-SS подходят для совместного использования с изделиями серий PARKER 60, FASTER HNV, AEROQUIP FD45 и HANSEN HK15000

**Спецификации:**

Размер тела (в)	1/8	1/4	3/8	1/2	3/4	1
Номинальное давление(PSI)	2000	2000	2000	1500	1500	1000
Номинальный поток (л / мин)	1	3	6	12	28	50
Диапазон температур (уплотнения STD)с	-20°Сдо+180°С					
Стандартный материал уплотнения	Бутадиен-нитрильный каучук					

**Производительность:**

тестовая жидкость:масло-200SUS.  
Серия LSQ-S2-SS(1/4",3/8",1/2",3/4",1")

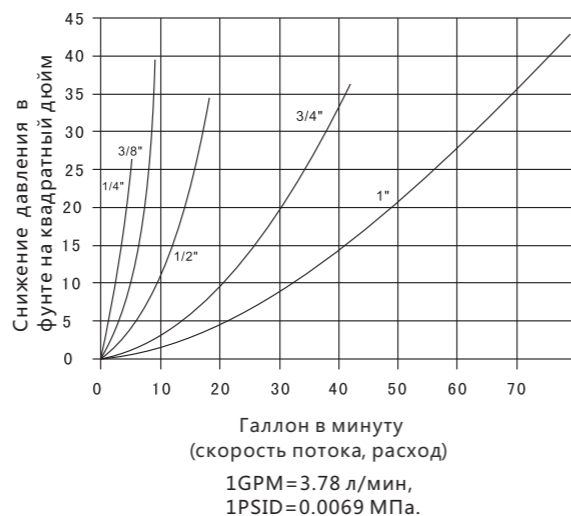

LSQ-S2-SS

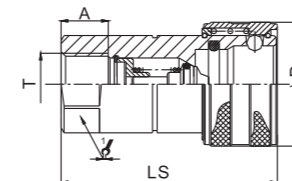

ISO	PART NO.	LS	φD	1/4	A	T
5	LSQ-S2-SS-01SF	50	24	17	10	G1/8 NPT1/8
6.3	LSQ-S2-SS-02SF	58	28.5	19	13	G1/4 NPT1/4
10	LSQ-S2-SS-03SF	65	35	24	13	G3/8 NPT3/8
12.5	LSQ-S2-SS-04SF	73.4	42	30	17	G1/2 NPT1/2
20	LSQ-S2-SS-06SF	92	54	36	22	G3/4 NPT3/4
25	LSQ-S2-SS-08SF	103	65	41	23	G 1 NPT1

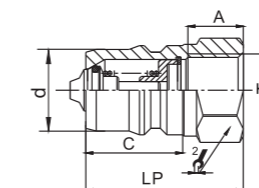

ISO	PART NO.	LP	d	C	1/4	A	T
5	LSQ-S2-SS-01PF	31	10.8	19	14	10	G1/8 NPT1/8
6.3	LSQ-S2-SS-02PF	36	14.2	22.8	19	13	G1/4 NPT1/4
10	LSQ-S2-SS-03PF	40	19	25	24	13	G3/8 NPT3/8
12.5	LSQ-S2-SS-04PF	45.5	23.5	28	27	17	G1/2 NPT1/2
20	LSQ-S2-SS-06PF	56	31.5	36	36	22	G3/4 NPT3/4
25	LSQ-S2-SS-08PF	63	37.8	35.5	45	23	G1 NPT1

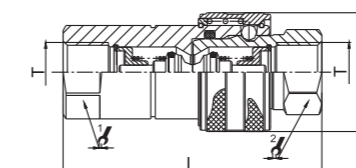

ISO	PART NO.	L	φD	1/4	1/2	T
5	LSQ-S2-SS-01	62.5	24	17	14	G1/8 NPT1/8
6.3	LSQ-S2-SS-02	72.2	28.5	19	19	G1/4 NPT1/4
10	LSQ-S2-SS-03	80.5	35	24	24	G3/8 NPT3/8
12.5	LSQ-S2-SS-04	91.5	42	30	27	G1/2 NPT1/2
20	LSQ-S2-SS-06	112.5	54	36	36	G3/4 NPT3/4
25	LSQ-S2-SS-08	126.5	65	41	41	G 1 NPT1



LSQ-S8

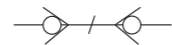

Муфта с клапаном Втулка с клапаном

**Область применения:**

Муфты серии LSQ-S8 используются в целом ряде гидравлических установок. Такие двойные запорные муфты встречаются во всех устройствах, подразумевающих подключение и отключение линий подачи рабочей жидкости во время эксплуатации или при проведении обслуживания, т.е. в ситуациях, когда очень важно предотвратить утечку рабочей жидкости. Муфты серии LSQ-S8 могут использоваться в составе строительного, лесозаготовительного, сельскохозяйственного и нефтяного оборудования, а также сталепрокатной техники и других гидравлических устройств



**Муфта серии LSQ-S8 высокоэффективная, пневматическое и гидравлическое быстроразъемное соединение (среднего давления)(латунь)**

Муфты серии LSQ-S8 обладают следующими

**особенностями:**

- 1.Использование клапанов с целью предотвращения протечек в ненагруженном состоянии.
- 2.Клапаны автоматически открываются при достижении уровня номинального рабочего давления, чтобы сохранить высокую скорость движения потока.
- 3.Надежный шариковый фиксатор скрепляет и удерживает вместе стыкуемые разъемы.
- 4.Части разъемного соединения проходят высокоточную машинную обработку и производятся из цельного стального прута.
- 5.Муфты серии LSQ-S8 отвечают требованиям стандарта ISO7241-B.
- 6.Муфты серии LSQ-S8 подходят для совместного использования с изделиями серий PARKER 60, FASTER HNV, AEROQUIP FD45 и HANSEN HK.

**Спецификации:**

Размер тела (в)	1/4	3/8	1/2	3/4	1
Номинальное давление(PSI)	1000	1000	1000	1000	1000
Номинальный поток (л / мин)	3	6	12	28	50
Диапазон температур (уплотнения STD)с	-20°Сдо+120°С				
Стандартный материал уплотнения	Бутадиен-нитрильный каучук				

**Производительность:**

тестовая жидкость:масло-200SUS.

Серия LSQ-S8(1/4",3/8",1/2",3/4",1")Гнездо

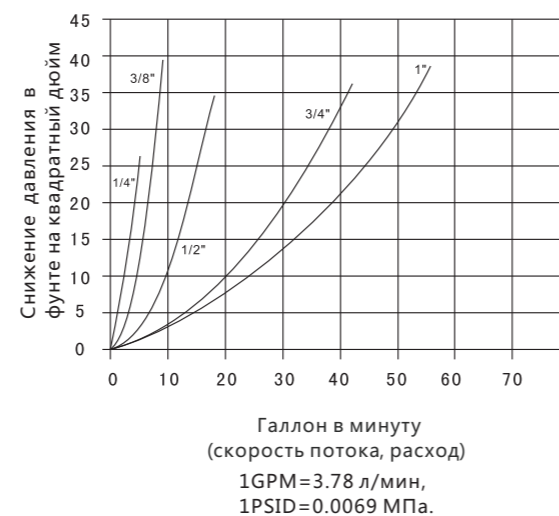

LSQ-S8



Муфта с клапаном Втулка с клапаном

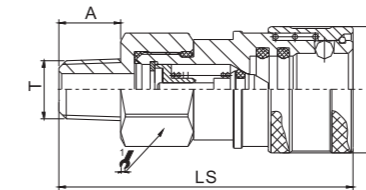

ISO	PART NO.	LS	$\phi D$	$\frac{1}{4}$	A	T
6.3	LSQ-S8-02SM	62.5	27	22	13	ZG1/4 NPT1/4
10	LSQ-S8-03SM	68.5	35	27	13	ZG3/8 NPT3/8
12.5	LSQ-S8-04SM	77.5	45	30	16	ZG1/2 NPT1/2
20	LSQ-S8-06SM	93.5	54	36	18	ZG3/4 NPT3/4
25	LSQ-S8-08SM	98	64.5	41	20	ZG1 NPT1

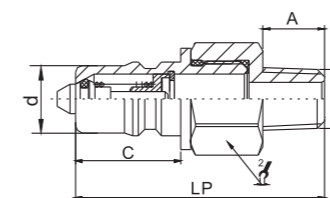
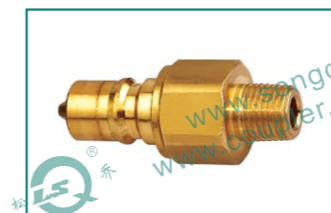

ISO	PART NO.	LP	d	C	$\frac{1}{4}$	A	T
6.3	LSQ-S8-02PM	53	14.2	22.5	22	13	ZG1/4 NPT1/4
10	LSQ-S8-03PM	55.5	19	25	27	13	ZG3/8 NPT3/8
12.5	LSQ-S8-04PM	64.5	23.5	28	30	16	ZG1/2 NPT1/2
20	LSQ-S8-06PM	74.5	31.4	36	36	18	ZG3/4 NPT3/4
25	LSQ-S8-08PM	78	37.8	40	41	20	ZG1 NPT1

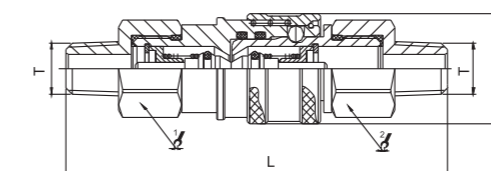

ISO	PART NO.	L	$\phi D$	$\frac{1}{4}$	$\frac{1}{4}$	T
6.3	LSQ-S8-02	94	27	22	22	ZG1/4 NPT1/4
10	LSQ-S8-03	99	35	27	27	ZG3/8 NPT3/8
12.5	LSQ-S8-04	115.5	45	30	30	ZG1/2 NPT1/2
20	LSQ-S8-06	133	54	36	36	ZG3/4 NPT3/4
25	LSQ-S8-08	136.5	64.5	41	41	ZG1 NPT1

KZD



**Муфта серии KZD высокоэффективная, пневматическое и гидравлическое быстроразъемное соединение**

Муфты серии KZD обладают следующими особенностями:

- 1.Использование клапанов с целью предотвращения протечек в ненагруженном состоянии.
- 2.Клапаны автоматически открываются при достижении уровня номинального рабочего давления, чтобы сохранить высокую скорость движения потока.
- 3.Надежный шариковый фиксатор скрепляет и удерживает вместе стыкуемые разъемы.
- 4.Части разъемного соединения проходят высокоточную машинную обработку и производятся из цельного стального прута.
- 5.Муфты серии KZD отвечают требованиям стандарта ISO7241-B.
- 6.Муфты серии KZD подходят для совместного использования с изделиями серий PARKER 60, FASTER HNV, AEROQUIP FD45 и HANSEN HK

**Область применения:**

Муфты серии KZD используются в целом ряде гидравлических установок. Такие двойные запорные муфты встречаются во всех устройствах, подразумевающих подключение и отключение линий подачи рабочей жидкости во время эксплуатации или при проведении обслуживания, т.е. в ситуациях, когда очень важно предотвратить утечку рабочей жидкости. Преимущественно рассчитаны на использование с гидрожидкостями. Также муфты серии KZD могут применяться при работе с химическими смесями, водой, паром и некоторыми видами газов

**Спецификации:**

Размер тела (в)	1/8	1/4	3/8	1/2	3/4	1	1 1/4	1 1/2	2
Номинальное давление(PSI)	1000	1000	1000	1000	1000	1000	800	800	800
Номинальный поток (л / мин)	1	3	6	12	28	50	75	100	150
Диапазон температур (уплотнения STD)с	-20°Сдо+120°С								
Стандартный материал уплотнения	Бутадиен-нитрильный каучук								

**Производительность:**

Серия KZD(3/4",1",1-1/4",1-1/2",2")  
(3/4" & 1") тестовая жидкость:масло-150SUS.  
(1 1/4", 1 1/2", 2") тестовая жидкость:масло-200SUS.

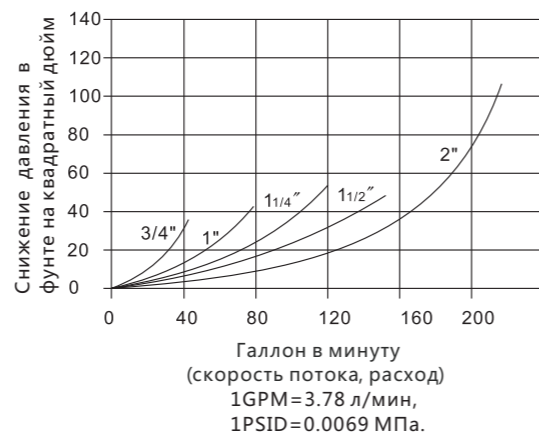
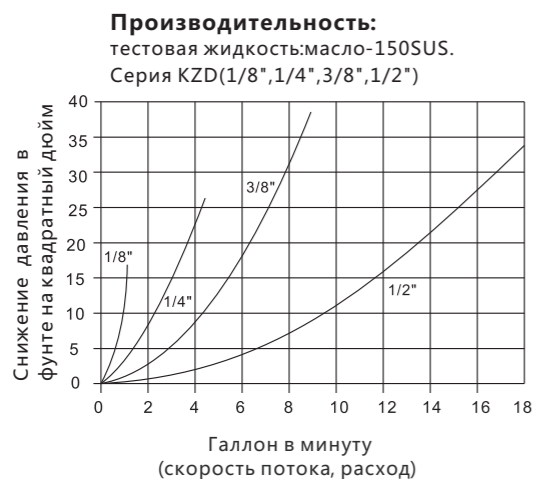

KZD

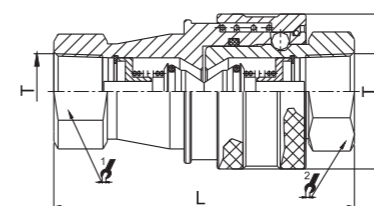
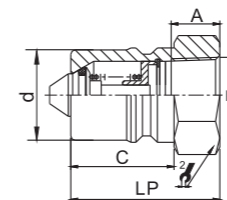
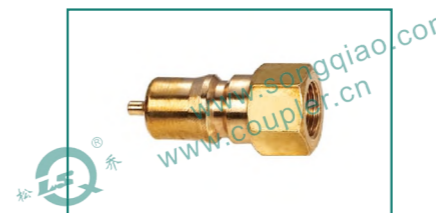
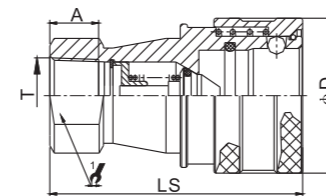

ISO	PART NO.	LS	φD	1/4	A	T
5	KZD-01SF	48	24	14	8	G1/8
6.3	KZD-02SF	58	27	19	12.5	ZG1/4
10	KZD-03SF	65	35	22	13	ZG3/8
12.5	KZD-04SF	72.5	45	29	14	ZG1/2
20	KZD-06SF	88	54	36	17	ZG3/4
25	KZD-08SF	102	64.5	41	23	ZG1
31.5	KZD-10SF	115	69	54	27	ZG1-1/4
40	KZD-12SF	124	79	60	27	ZG1-1/2
50	KZD-16SF	132	102	77	30	ZG2

примечание: только размеры от 01 до 08 соответствуют ISO7241-B

ISO	PART NO.	LP	d	C	1/4	A	T
5	KZD-01PF	29	10.8	19	14	8	G1/8
6.3	KZD-02PF	36	14.2	22.5	17	12.5	ZG1/4
10	KZD-03PF	40	19	25	22	13	ZG3/8
12.5	KZD-04PF	44	23.5	28	27	14	ZG1/2
20	KZD-06PF	52	31.4	36	36	17	ZG3/4
25	KZD-08PF	62	37.8	40	41	23	ZG1
31.5	KZD-10PF	70	45	45	52	27	ZG1-1/4
40	KZD-12PF	75	50	49	60	27	ZG1-1/2
50	KZD-16PF	80	70	52	77	30	ZG2

примечание: только размеры от 01 до 08 соответствуют стандарту ISO7241-B

ISO	PART NO.	L	φD	1/4	1/2	T
5	KZD-01	58.5	24	14	14	G1/8
6.3	KZD-02	72.5	28	19	17	ZG1/4
10	KZD-03	80.5	35	22	22	ZG3/8
12.5	KZD-04	89	45	29	27	ZG1/2
20	KZD-06	105	54	36	36	ZG3/4
25	KZD-08	124.5	64.5	41	41	ZG1
31.5	KZD-10	140.5	69	54	52	ZG1-1/4
40	KZD-12	150.5	79	60	60	ZG1-1/2
50	KZD-16	160.5	102	77	77	ZG2

примечание: только размеры от 01 до 08 соответствуют стандарту ISO7241-B



Наименование продукта: муфта серии KZF закрыт тип , гидравлическое быстроразъемное соединение



**Муфта серии KZF закрытого типа, гидравлическое быстроразъемное соединение (нержавеющая сталь 304)**

Муфты серии KZF обладают следующими особенностями:

- 1.Использование клапанов с целью предотвращения протечек в ненагруженном состоянии.
- 2.Клапаны автоматически открываются при достижении уровня номинального рабочего давления, чтобы сохранить высокую скорость движения потока.
- 3.Надежный шариковый фиксатор скрепляет и удерживает вместе стыкуемые разъемы.
- 4.Части разъемного соединения проходят высокоточную машинную обработку и производятся из цельного стального прута.
- 5.Муфты серии KZF отвечают требованиям стандарта ISO7241-B.
- 6.Муфты серии KZF подходят для совместного использования с изделиями серий PARKER 60, FASTER HNV, AEROQUIP FD45 и HANSEN HK

**Область применения:**

Муфты серии KZF используются в целом ряде гидравлических установок. Такие двойные запорные муфты встречаются во всех устройствах, подразумевающих подключение и отключение линий подачи рабочей жидкости во время эксплуатации или при проведении обслуживания, т.е. в ситуациях, когда очень важно предотвратить утечку рабочей жидкости. Преимущественно рассчитаны на использование с гидрожидкостями. Также муфты серии KZF могут применяться при работе с химическими смесями, водой, паром и некоторыми видами газов

**Спецификации:**

Размер тела (в)	1/8	1/4	3/8	1/2	3/4	1	1 1/4	1 1/2	2
Номинальное давление(PSI)	1000	1000	1000	1000	1000	1000	800	800	800
Номинальный поток (л / мин)	1	3	6	12	28	50	75	100	150
Диапазон температур (уплотнения STD)с	-20°Сдо+120°С								
Стандартный материал уплотнения	Бутадиен-нитрильный каучук								

**Производительность:**

Серия KZF(3/4", 1", 1-1/4", 1-1/2", 2")  
(3/4" & 1") тестовая жидкость:масло-150SUS.  
(1 1/4" , 1 1/2" , 2") тестовая жидкость:масло-200SUS.

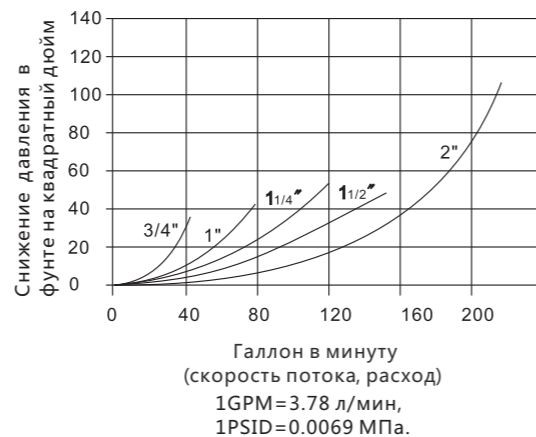

**Производительность:**

тестовая жидкость:масло-150SUS.  
Серия KZF(1/8", 1/4", 3/8", 1/2")Гнездо

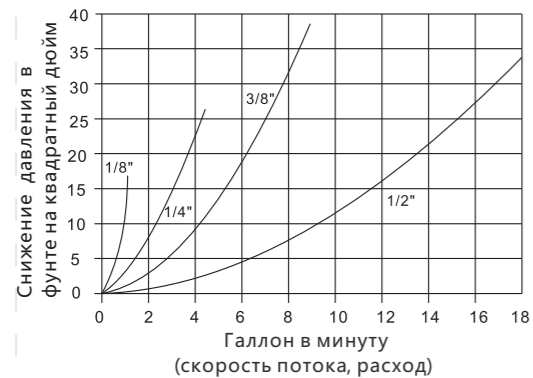

Наименование продукта: муфта серии KZF закрыт тип , гидравлическое быстроразъемное соединение

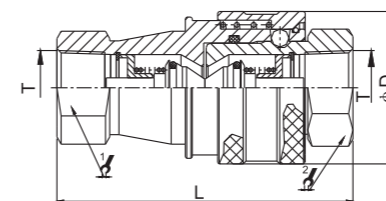
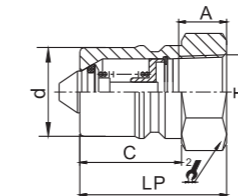
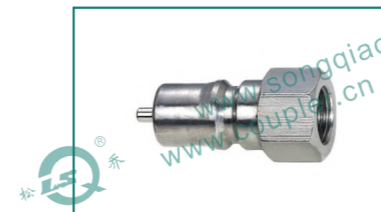
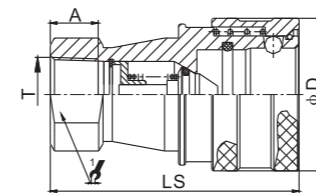

ISO	PART NO.	LS	φD	1/2	A	T
5	KZF-01SF	48	24	14	8	G1/8
6.3	KZF-02SF	58	27	19	12.5	ZG1/4
10	KZF-03SF	65	35	22	13	ZG3/8
12.5	KZF-04SF	72.5	45	29	14	ZG1/2
20	KZF-06SF	88	54	36	17	ZG3/4
25	KZF-08SF	102	64.5	41	23	ZG1
31.5	KZF-10SF	115	69	54	27	ZG1-1/4
40	KZF-12SF	124	79	60	27	ZG1-1/2
50	KZF-16SF	132	102	77	30	ZG2

Примечание:только размеры от 01 до 08 соответствуют ISO7241-B

ISO	PART NO.	LP	d	C	1/2	A	T
5	KZF-01PF	29	10.8	19	14	8	G1/8
6.3	KZF-02PF	36	14.2	22.5	17	12.5	ZG1/4
10	KZF-03PF	40	19	25	22	13	ZG3/8
12.5	KZF-04PF	44	23.5	28	27	14	ZG1/2
20	KZF-06PF	52	31.4	36	36	17	ZG3/4
25	KZF-08PF	62	37.8	40	41	23	ZG1
31.5	KZF-10PF	70	45	45	52	27	ZG1-1/4
40	KZF-12PF	75	50	49	60	27	ZG1-1/2
50	KZF-16PF	80	70	52	77	30	ZG2

Примечание :только размеры от 01 до 08 соответствуют стандарту ISO7241-B

ISO	PART NO.	L	φD	1/2	1/2	T
5	KZF-01	58.5	24	14	14	G1/8
6.3	KZF-02	72.5	28	19	17	ZG1/4
10	KZF-03	80.5	35	22	22	ZG3/8
12.5	KZF-04	89	45	29	27	ZG1/2
20	KZF-06	105	54	36	36	ZG3/4
25	KZF-08	124.5	64.5	41	41	ZG1
31.5	KZF-10	140.5	69	54	52	ZG1-1/4
40	KZF-12	150.5	79	60	60	ZG1-1/2
50	KZF-16	160.5	102	77	77	ZG2

Примечание :только размеры от 01 до 08 соответствуют стандарту ISO7241-B

Наименование продукта: Муфта серии LSQ – S5/LSQ – S5C типа PUSH AND PULL (нажать и тянуть), гидравлическое быстроразъемное соединение



Муфты серии LSQ-S5 и LSQ-S5C представляют собой проверенную и зарекомендовавшую себя конструкцию для использования в составе строительного, лесозаготовительного, сельскохозяйственного и нефтяного оборудования

Муфта серии LSQ – S5/LSQ – S5C типа PUSH AND PULL (нажать и тянуть), гидравлическое быстроразъемное соединение (сталь)  
Муфты серии LSQ-S5 и LSQ-S5C обладают следующими особенностями:

1. Применение переходных соединений двойного действия для выполнения вставного соединения одной рукой при фиксации муфт или установки перемычек.
2. Использование клапанов с целью предотвращения протечек в ненагруженном состоянии.
3. Клапаны автоматически открываются при достижении уровня номинального рабочего давления, чтобы сохранить высокую скорость движения потока.
4. Критические детали снабжены дополнительной защитой для обеспечения прочности во время использования.
5. Надежный шариковый фиксатор скрепляет и удерживает вместе стыкуемые разъемы.
6. Части разъемного соединения проходят высокоточную машинную обработку и производятся из цельного стального прута.
7. Муфты серии LSQ-S5 отвечают требованиям стандарта ISO5675.
8. Муфты серии LSQ-S5 подходят для совместного использования с изделиями серий PARKER 4250 и FASTER CPV-CNV

**Спецификации:**

Размер тела (в)	1/2
Номинальное давление(PSI)	3000
Номинальный поток (л / мин)	12
Диапазон температур (уплотнения STD)с	-20°Сдо+120°С
Стандартный материал уплотнения	Бутадиен-нитрильный каучук

**Производительность:**  
тестовая жидкость:масло-200SUS.  
Серия LSQ-S5(1/2")

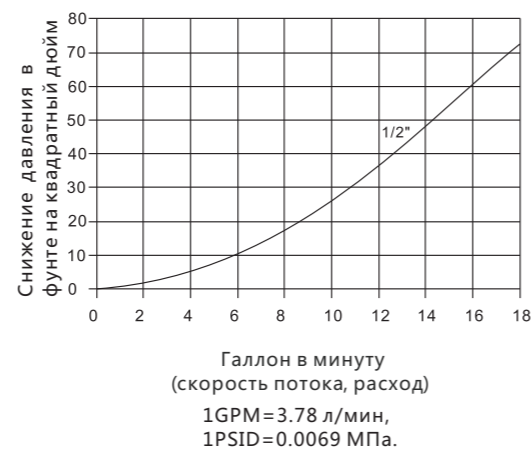

Наименование продукта: Муфта серии LSQ – S5/LSQ – S5C типа PUSH AND PULL (нажать и тянуть), гидравлическое быстроразъемное соединение

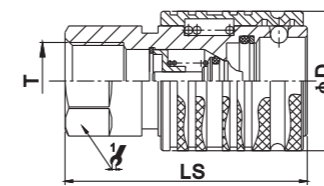

ISO	PART NO.	LS	φD	1/2	3/4	T
12.5	LSQ-S5-04SF3/8	66	38	27	3/8BSP	NPT3/8
12.5	LSQ-S5-04SF1/2	66	38	27	1/2BSP	NPT1/2
12.5	LSQ-S5-04SF3/4	69	38	34	3/4BSP	NPT3/4
12.5	LSQ-S5-04SFM14	66	38	27	M14*1.5	
12.5	LSQ-S5-04SFM16	66	38	27	M16*1.5	
12.5	LSQ-S5-04SFM18	66	38	27	M18*1.5	
12.5	LSQ-S5-04SFM22	66	38	27	M22*1.5	

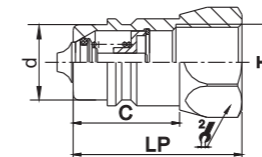

ISO	PART NO.	LP	d	C	1/2	3/4	T
12.5	LSQ-S5-04PF3/8	61.5	20.5	27	27	3/8BSP	NPT3/8
12.5	LSQ-S5-04PF1/2	44	20.5	27	27	1/2BSP	NPT1/2
12.5	LSQ-S5-04PF3/4	64.5	20.5	34	34	3/4BSP	NPT3/4
12.5	LSQ-S5-04PFM14	61.5	20.5	27	27	M14*1.5	
12.5	LSQ-S5-04PFM16	61.5	20.5	27	27	M16*1.5	
12.5	LSQ-S5-04PFM18	61.5	20.5	27	27	M18*1.5	
12.5	LSQ-S5-04PFM22	44	20.5	27	27	M22*1.5	

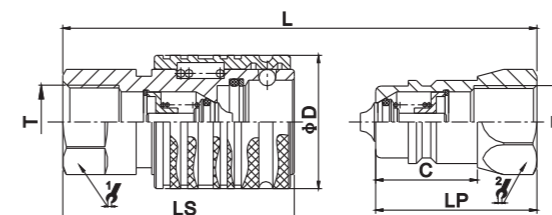

ISO	PART NO.	L	φD	1/2	3/4	T
12.5	LSQ-S5-04F3/8	105.5	38	27	27	3/8BSP
12.5	LSQ-S5-04F1/2	105.5	38	27	27	1/2BSP
12.5	LSQ-S5-04F3/4	105.5	38	34	34	3/4BSP
12.5	LSQ-S5-04FM14	105.5	38	27	27	M14*1.5
12.5	LSQ-S5-04FM16	105.5	38	27	27	M16*1.5
12.5	LSQ-S5-04FM18	105.5	38	27	27	M18*1.5
12.5	LSQ-S5-04FM22	105.5	38	27	27	M22*1.5



Наименование продукта: Муфта серии LSQ – S5/LSQ – S5C типа PUSH AND PULL (нажать и тянуть), гидравлическое быстроразъемное соединение

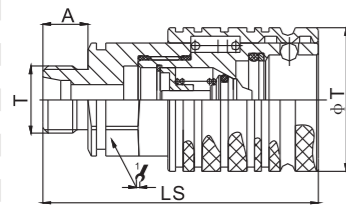

ISO	PART NO.	LS	φD	1/2	A	T
12.5	LSQ-S5-04SM8L	73.5	38	27	12	M14*1.5
12.5	LSQ-S5-04SM10L	73.5	38	27	12	M16*1.5
12.5	LSQ-S5-04SM12L	73.5	38	27	12	M18*1.5
12.5	LSQ-S5-04SM15L	75.5	38	27	14	M22*1.5
12.5	LSQ-S5-04SM18L	75.5	38	27	14	M26*1.5
12.5	LSQ-S5-04SM10S	73.5	38	27	12	M18*1.5
12.5	LSQ-S5-04SM12S	73.5	38	27	12	M20*1.5
12.5	LSQ-S5-04SM14S	75.5	38	27	14	M22*1.5
12.5	LSQ-S5-04SM16S	75.5	38	27	14	M24*1.5
12.5	LSQ-S5-04SM20S	77.5	38	30	16	M30*2

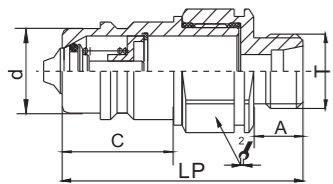
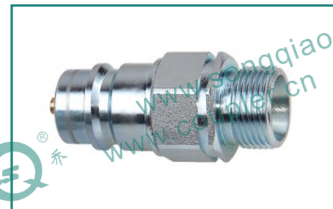

ISO	PART NO.	LP	d	C	1/2	A	T
12.5	LSQ-S5-04PM8L	58.5	20.5	27	27	12	M14*1.5
12.5	LSQ-S5-04PM10L	58.5	20.5	27	27	12	M16*1.5
12.5	LSQ-S5-04PM12L	58.5	20.5	27	27	12	M18*1.5
12.5	LSQ-S5-04PM15L	60.5	20.5	27	27	14	M22*1.5
12.5	LSQ-S5-04PM18L	60.5	20.5	27	27	14	M26*1.5
12.5	LSQ-S5-04PM10S	58.5	20.5	27	27	12	M18*1.5
12.5	LSQ-S5-04PM12S	58.5	20.5	27	27	12	M20*1.5
12.5	LSQ-S5-04PM14S	60.5	20.5	27	27	14	M22*1.5
12.5	LSQ-S5-04PM16S	60.5	20.5	27	27	14	M24*1.5
12.5	LSQ-S5-04PM20S	62.5	20.5	27	30	16	M30*2

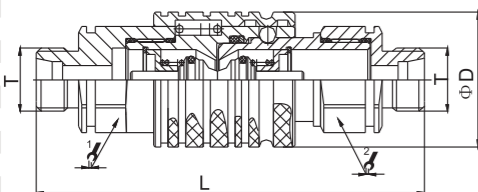
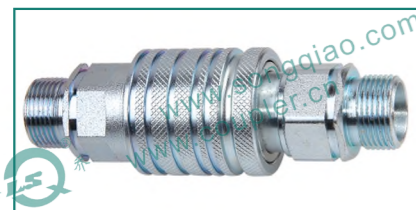

ISO	PART NO.	L	φD	1/2	3/4	T
12.5	LSQ-S5-04-8L	109.5	38	27	27	M14*1.5
12.5	LSQ-S5-04-10L	109.5	38	27	27	M16*1.5
12.5	LSQ-S5-04-12L	109.5	38	27	27	M18*1.5
12.5	LSQ-S5-04-15L	113.5	38	27	27	M22*1.5
12.5	LSQ-S5-04-18L	113.5	38	27	27	M26*1.5
12.5	LSQ-S5-04-10S	109.5	38	27	27	M18*1.5
12.5	LSQ-S5-04-12S	109.5	38	27	27	M20*1.5
12.5	LSQ-S5-04-14S	113.5	38	27	27	M22*1.5
12.5	LSQ-S5-04-16S	113.5	38	27	27	M24*1.5
12.5	LSQ-S5-04-20S	115.5	38	30	30	M30*2



Наименование продукта: Муфта серии LSQ – S5/LSQ – S5C типа PUSH AND PULL (нажать и тянуть), гидравлическое быстроразъемное соединение

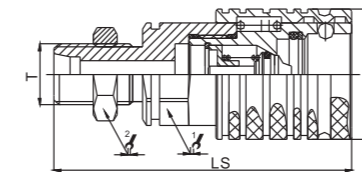
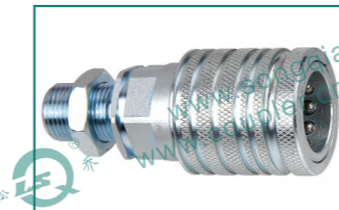

ISO	PART NO.	LS	φD	1/2	3/4	T
12.5	LSQ-S5C-04SM8L	87	38	27	19	M14*1.5
12.5	LSQ-S5C-04SM10L	87	38	27	24	M16*1.5
12.5	LSQ-S5C-04SM12L	87	38	27	24	M18*1.5
12.5	LSQ-S5C-04SM15L	89	38	27	27	M22*1.5
12.5	LSQ-S5C-04SM18L	89	38	27	30	M26*1.5
12.5	LSQ-S5C-04SM10S	87	38	27	24	M18*1.5
12.5	LSQ-S5C-04SM12S	87	38	27	27	M20*1.5
12.5	LSQ-S5C-04SM14S	89	38	27	27	M22*1.5
12.5	LSQ-S5C-04SM16S	89	38	27	30	M24*1.5
12.5	LSQ-S5C-04SM20S	96	38	30	36	M30*2

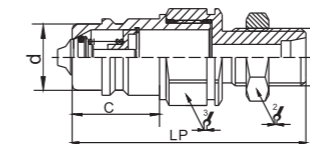
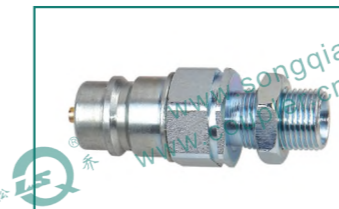

ISO	PART NO.	LP	d	C	1/2	3/4	T
12.5	LSQ-S5C-04PM8L	72	20.5	27	19	27	M14*1.5
12.5	LSQ-S5C-04PM10L	72	20.5	27	24	27	M16*1.5
12.5	LSQ-S5C-04PM12L	72	20.5	27	24	27	M18*1.5
12.5	LSQ-S5C-04PM15L	74	20.5	27	27	27	M22*1.5
12.5	LSQ-S5C-04PM18L	74	20.5	27	30	27	M26*1.5
12.5	LSQ-S5C-04PM10S	72	20.5	27	24	27	M18*1.5
12.5	LSQ-S5C-04PM12S	72	20.5	27	27	27	M20*1.5
12.5	LSQ-S5C-04PM14S	74	20.5	27	27	27	M22*1.5
12.5	LSQ-S5C-04PM16S	74	20.5	27	30	27	M24*1.5
12.5	LSQ-S5C-04PM20S	81	20.5	27	36	30	M30*2

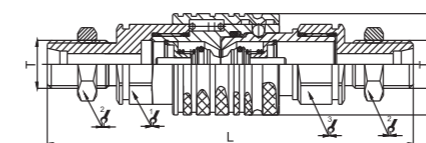

ISO	PART NO.	L	φD	1/2	3/4	T	
12.5	LSQ-S5C-04-8L	137.5	38	27	19	27	M14*1.5
12.5	LSQ-S5C-04-10L	137.5	38	27	24	27	M16*1.5
12.5	LSQ-S5C-04-12L	137.5	38	27	24	27	M18*1.5
12.5	LSQ-S5C-04-15L	143.5	38	27	27	27	M22*1.5
12.5	LSQ-S5C-04-18L	143.5	38	27	30	27	M26*1.5
12.5	LSQ-S5C-04-10S	137.5	38	27	24	27	M18*1.5
12.5	LSQ-S5C-04-12S	137.5	38	27	27	27	M20*1.5
12.5	LSQ-S5C-04-14S	137.5	38	27	27	27	M22*1.5
12.5	LSQ-S5C-04-16S	143.5	38	27	30	27	M24*1.5
12.5	LSQ-S5C-04-20S	145.5	38	30	36	30	M30*2

Наименование продукта: Муфты серии LCQ-S4 шаровой клапанный тип, гидравлическое быстроразъемное соединение



#### Область применения:

Муфты серии LSQ-S4 представляют собой проверенную и зарекомендовавшую себя конструкцию для использования в составе строительного, лесозаготовительного, сельскохозяйственного и нефтяного оборудования, а также сталепрокатной техники и других гидравлических устройств

#### Спецификации:

Размер тела (в)	1/4	3/8	1/2	3/4	1
Номинальное давление (PSI)	5000	4000	4000	3000	3000
Номинальный поток (л / мин)	3	6	12	28	50
Диапазон температур (уплотнения STD)с	-20°C to +120°C				
Стандартный материал уплотнения	Бутадиен-нитрильный каучук				

**Муфты серии LCQ-S4 шаровой клапанный тип, гидравлическое быстроразъемное соединение (сталь)**

**Муфты серии LSQ-S4 обладают следующими особенностями:**

- 1.Использование клапанов с целью предотвращения протечек в ненагруженном состоянии.
- 2.Применение шаровых клапанов обеспечивает надежность при использовании в гидравлических установках тяжелого режима эксплуатации в пределах номинального рабочего давления.
- 3.В составе клапанов используются жесткие шарики из хромистого сплава, помещаемых в клапанный паз с помощью пружин.
- 4.Клапан обеспечивает герметизацию сопряженных металлических поверхностей шара и паза.
- 5.Критические детали снабжены дополнительной защитой для обеспечения прочности во время использования.
- 6.Надежный шариковый фиксатор скрепляет и удерживает вместе стыкуемые разъемы.
- 7.Части разъемного соединения проходят высокоточную машинную обработку и производятся из цельного стального прута.
- 8.Муфты серии LSQ-S4 отвечают требованиям стандарта ISO5675.
- 9.Муфты серии LSQ-S4 подходят для совместного использования с изделиями серии PARKER 4000 и FASTER NV/NS

#### Производительность:

тестовая жидкость:масло-200SUS.

Серия LSQ-S4(1/4", 3/8", 1/2", 3/4", 1")

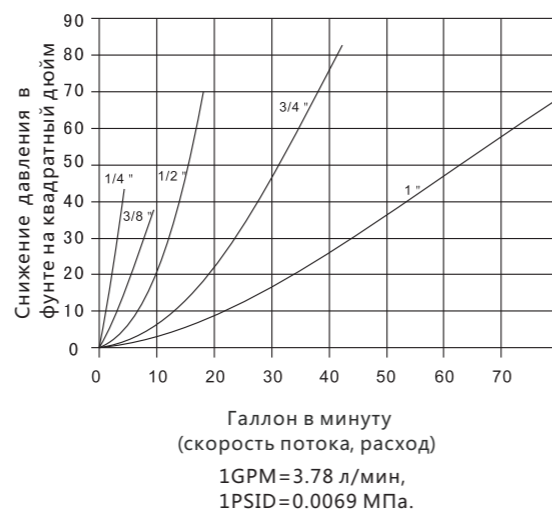

Наименование продукта: Муфты серии LCQ-S4 шаровой клапанный тип, гидравлическое быстроразъемное соединение

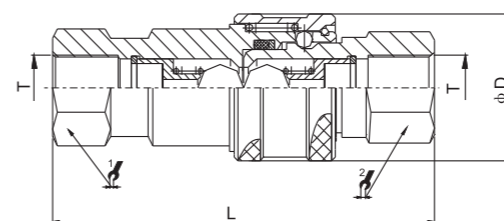
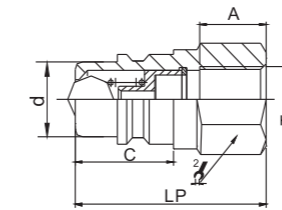
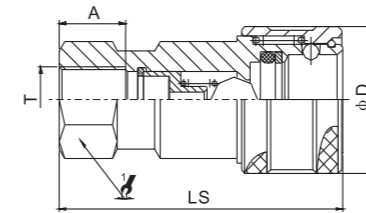

ISO	PART NO.	LS	φD	1/2	A	T	
6.3	LSQ-S4-02SF	53.5	27.6	19	12.5	G1/4 NPT1/4	
10	LSQ-S4-03SF	63	34	24	13	G3/8 NPT3/8	
12.5	LSQ-S4-04SF	66.3	38.6	27	16	G1/2 NPT1/2	
◆	20	LSQ-S4-06SF	82.5	48.2	34	19	G3/4 NPT3/4
◆	20	LSQ-S4-06SF(E)	83.5	47.5	35	18	G3/4 NPT3/4
25	LSQ-S4-08SF	96.5	56	41	21	G 1 NPT1	

#### Примечание:

LSQ-S4-06SF (FASTER), взаимозаменяемость с FASTER  
LSQ-S4-06SF (E)(PARKER), взаимозаменяемость с PARKER

ISO	PART NO.	LP	d	C	1/2	A	T	
6.3	LSQ-S4-02PF	36	14.2	18.5	19	12.5	G1/4 NPT1/4	
10	LSQ-S4-03PF	40	19	22	24	13	G3/8 NPT3/8	
12.5	LSQ-S4-04PF	43.5	20.5	27	27	16	G1/2 NPT1/2	
◆	20	LSQ-S4-06PF	53.5	28	32	34	19	G3/4 NPT3/4
◆	20	LSQ-S4-06PF(E)	51	26.9	28.5	33.3	18	G3/4 NPT3/4
25	LSQ-S4-08PF	63	31.3	38	41	21	G1 NPT1	

#### Примечание:

LSQ-S4-06PF (FASTER), взаимозаменяемость с FASTER  
LSQ-S4-06PF (E)(PARKER), взаимозаменяемость с PARKER

ISO	PART NO.	L	φD	1/2	1/2	T	
6.3	LSQ-S4-02	72.2	27.6	19	19	G1/4 NPT1/4	
10	LSQ-S4-03	82.6	34	24	24	G3/8 NPT3/8	
12.5	LSQ-S4-04	87.8	38.6	27	27	G1/2 NPT1/2	
◆	20	LSQ-S4-06	107.8	48.2	34	34	G3/4 NPT3/4
◆	20	LSQ-S4-06(E)	102	47.5	35	33.5	G3/4 NPT3/4
25	LSQ-S4-08	126.8	56	41	41	G 1 NPT1	

#### Примечание:

LSQ-S4-06 (FASTER), взаимозаменяемость с FASTER  
LSQ-S4-06 (PARKER), взаимозаменяемость с PARKER

Наименование продукта: Муфта серии LSQ-PK закрыт тип , гидравлическое быстроразъемное соединение



#### Область применения:

Муфты серии LSQ-PK представляют собой проверенную и зарекомендовавшую себя конструкцию для использования в составе строительного, лесозаготовительного, сельскохозяйственного и нефтяного оборудования, а также сталепрокатной техники и других гидравлических устройств

#### Муфта серии LSQ-PK закрытого типа, гидравлическое быстроразъемное соединение (сталь)

Муфты серии LSQ-PK обладают следующими особенностями:

- 1.Использование клапанов с целью предотвращения протечек в ненагруженном состоянии.
- 2.Клапаны автоматически открываются при достижении уровня номинального рабочего давления, чтобы сохранить высокую скорость движения потока.
- 3.Критические детали снабжены дополнительной защитой для обеспечения прочности во время использования.
- 4.Надежный шариковый фиксатор скрепляет и удерживает вместе стыкуемые разъемы.
- 5.Части разъемного соединения проходят высокоточную машинную обработку и производятся из цельного стального прута.
- 6.Муфты серии LSQ-PK отвечают требованиям стандарта ISO5675.
- 7.Муфты серии LSQ-PK подходят для совместного использования с изделиями серий PARKER 4000 и FASTER NV/NS

#### Спецификации:

Размер тела (в)	1/4	3/8	1/2	3/4	1
Номинальное давление (PSI)	5000	4000	4000	3000	3000
Номинальный поток (л / мин)	3	6	12	28	50
Диапазон температур (уплотнения STD)с	-20°C to +120°C				
Стандартный материал уплотнения	Бутадиен-нитрильный каучук				

#### Производительность:

тестовая жидкость:масло-200SUS.  
Серия LSQ-PK(1/4",3/8",1/2",3/4",1")

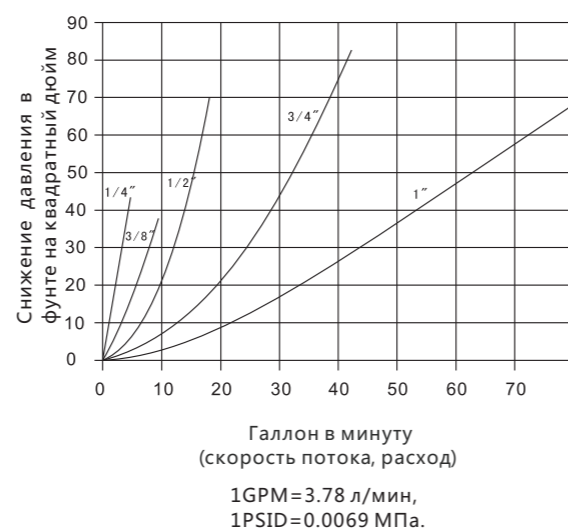

Наименование продукта: Муфта серии LSQ-PK закрыт тип , гидравлическое быстроразъемное соединение

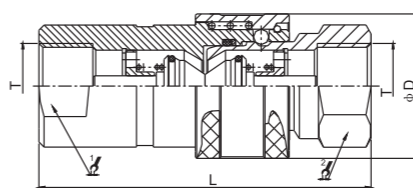
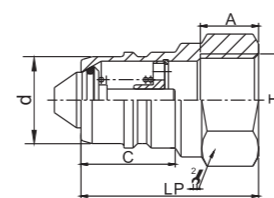
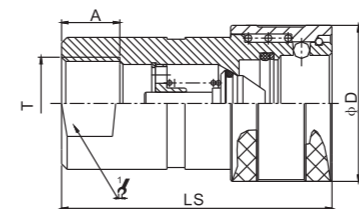

ISO	PART NO.	LS	φD	1/4	A	T	
6.3	LSQ-PK-02SF	55.5	27.6	22.2	12.5	G1/4 NPT1/4	
10	LSQ-PK-03SF	60.5	34	24	13	G3/8 NPT3/8	
12.5	LSQ-PK-04SF	68	38	27	16	G1/2 NPT1/2	
◆	20	LSQ-PK-06SF	83	47.5	35	18	G3/4 NPT3/4
◆	20	LSQ-PK-06SF(E)	82.5	48.2	34	19	G3/4 NPT3/4
25	LSQ-PK-08SF	97.5	56.2	41	21	G 1 NPT1	

- ◆ **Примечание:**  
LSQ-PK-06SF (PARKER), взаимозаменяемость с PARKER  
LSQ-S4-06SF (E)(FASTER), взаимозаменяемость с FASTER

ISO	PART NO.	LP	d	C	1/4	A	T	
6.3	LSQ-PK-02PF	36	14.2	18.5	19	12.5	G1/4 NPT1/4	
10	LSQ-PK-03PF	40	19	22	24	13	G3/8 NPT3/8	
12.5	LSQ-PK-04PF	46	20.5	29	27	18	G1/2 NPT1/2	
◆	20	LSQ-PK-06PF	51	26.9	28.5	33.3	18	G3/4 NPT3/4
◆	20	LSQ-PK-06PF(E)	53.5	28	32	34	19	G3/4 NPT3/4
25	LSQ-PK-08PF	64	31.3	34	41	21	G 1 NPT1	

- ◆ **Примечание:**  
LSQ-PK-06PF (PARKER), взаимозаменяемость с PARKER  
LSQ-S4-06PF(E) (FASTER), взаимозаменяемость с FASTER

ISO	PART NO.	L	φD	1/4	1/2	T	
6.3	LSQ-PK-02	74.2	27.6	22.2	19	G1/4 NPT1/4	
10	LSQ-PK-03	80.2	34	24	24	G3/8 NPT3/8	
12.5	LSQ-PK-04	92.3	38	27	27	G1/2 NPT1/2	
◆	20	LSQ-PK-06	102.2	47.5	35	33.3	G3/4 NPT3/4
◆	20	LSQ-PK-06(E)	107.8	48.2	34	34	G3/4 NPT3/4
25	LSQ-PK-08	128.8	56.2	41	41	G 1 NPT1	

- ◆ **Примечание:**  
LSQ-PK-06 (PARKER), взаимозаменяемость с PARKER  
LSQ-S4-06(E) (FASTER), взаимозаменяемость с FASTER



Y011

Наименование продукта: Муфта серии LSQ-PTF плоский лицевой поверхности тип, гидравлическое быстроразъемное соединение



Муфта с клапаном Втулка с клапаном



Муфта серии LSQ-PTF плоский лицевой поверхности тип, гидравлическое быстроразъемное соединение (сталь)  
Муфты серии LSQ-PTF обладают следующими особенностями:

1. Стопорная защелка срабатывает при вращении после того как соединение будет выполнено. Она позволяет предотвратить случайное отсоединение во время перемещения муфты по земле.
  2. Переходной механизм предназначен для предотвращения попадания пыли во внутренний механизм, которая может стать причиной неполадок в работе во время подсоединения или отсоединения. Переходник защищает стопорное кольцо, а также подсоединяет пылезащитное уплотнение в зоне расположения пружин.
  3. Стальная конструкция, оцинкованная, с покрытием из желтого хрома, ниппели и переходники с дополнительной защитой, части соединения производятся из цельного стального прута для обеспечения защиты от гидравлических и механических сотрясений.
  4. Противовыбросовое уплотнение из нитрила/фторопласта предназначено для предотвращения выбросов или повреждений в тяжелых эксплуатационных условиях
  5. Надежный шариковый фиксатор обеспечивает выполнение прочных соединений. Большое количество зажимных шариков позволяет равномерно распределить рабочую нагрузку при выравнивании и вращении, чтобы снизить крутящий момент и продлить срок службы патрубка. ОБРАТИТЕ ВНИМАНИЕ: Данные изделия не должны использоваться в качестве поворотных соединений. Вращение их под давлением приведет к сильнейшему и преждевременному износу.
  6. Муфты серии LSQ-PTF подразумевают использование спускового клапана давления при подсоединении и отсоединении. Клапаны соединяются вместе таким образом, чтобы максимально сократить объем утечки жидкости во время отсоединения и объем попадающего воздуха во время повторного подключения.
  7. Муфты серии LSQ-PTF отвечают требованиям стандарта ISO16028
- Муфты серии LSQ-PTF подходят для совместного использования с изделиями серий PARKER FEM, STUCCHI FIRG, AEROQUIP FD89 и HANSEN FF

**Область применения:**

Муфты серии LSQ-PTF широко используются на рынке объектов и коммуникаций общественного пользования, где малейшие утечки гидравлического масла могут привести к серьезным последствиям, особенно в многоковшовых элеваторах, используемых для обслуживания линий высоковольтной передачи. Муфты данного типа также используются для быстрой замены гидравлического инструмента в сферах строительства, обслуживания железных дорог и горнодобывающей промышленности. Простота проведения очистки данных муфт делает их идеальными для применения в агрессивных средах такого типа

**Спецификации:**

Размер тела (в)	1/4(02)	3/8(03)	1/2(04)	5/8(06)	3/4(08)	1(10)	1-1/2(12)	2(16)
Номинальное давление (PSI)	5000	4350	4350	3625	3625	3000	3000	3000
Номинальный поток (л / мин)	3	6	12	20	28	50	80	100
Диапазон температур (уплотнения STD)c	-20°C to +120°C							
	0.006	0.012	0.02	0.026	0.032	0.035	0.05	0.1
Стандартный материал уплотнения	Бутадиен-нитрильный каучук							

**Производительность:**

тестовая жидкость:масло-200SUS.

Серия LSQ-PTF(1/4",3/8",1/2",5/8",3/4",1")

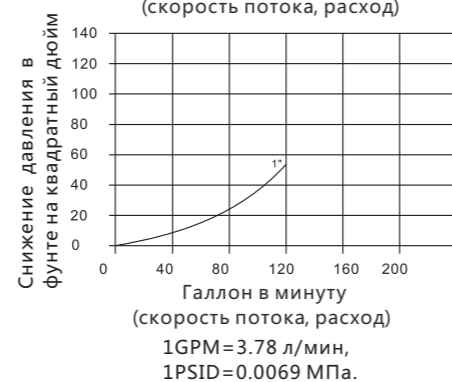
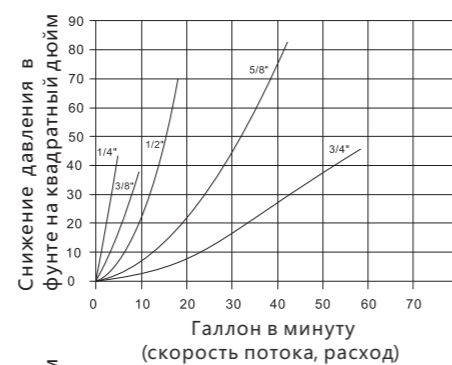

Наименование продукта: Муфта серии LSQ-PTF плоский лицевой поверхности тип, гидравлическое быстроразъемное соединение



Муфта с клапаном Втулка с клапаном

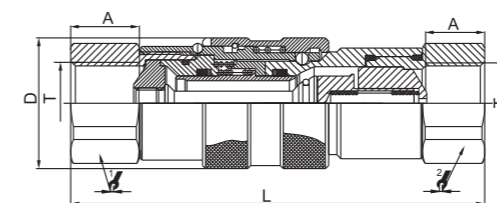
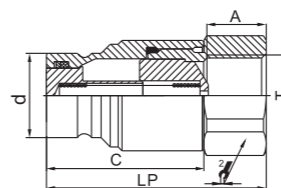
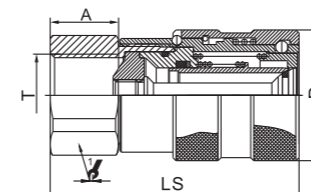

ISO	PART NO	LS	D	1/2	A	T
6.3	LSQ-PTF-02SF	58.2	28	22	14	G1/4 NPT1/4
10	LSQ-PTF-03SF	68.1	32	27	14	G3/8 NPT3/8
10	LSQ-PTF-03SF	73.3	32	27	18	G1/2 NPT1/2
12.5	LSQ-PTF-04SF	75.1	38	32	18	G1/2 NPT1/2
12.5	LSQ-PTF-04SF	81.1	38	36	20	G3/4 NPT3/4
16	LSQ-PTF-06SF	79.9	42	36	22	G3/4 NPT3/4
19	LSQ-PTF-08SF	99.2	48	41	23	G1 NPT1
25	LSQ-PTF-10SF	111.5	56	55	24	G1-1/4 NPT1-1/4
-	LSQ-PTF-12SF	150	79.5	65	30	G1-1/2 NPT1-1/2
-	LSQ-PTF-16SF	167	98.5	85	31	G2 NPT2

ISO	PART NO.	LP	d	C	1/2	A	T
6.3	LSQ-PTF-02PF	48	16.1	36	22	15.5	G1/4 NPT1/4
10	LSQ-PTF-03PF	61.5	19.7	40.5	24	16	G3/8 NPT3/8
10	LSQ-PTF-03PF	61.5	19.7	40.5	27	16	G1/2 NPT1/2
12.5	LSQ-PTF-04PF	68	24.5	48	32	16	G1/2 NPT1/2
12.5	LSQ-PTF-04PF	73	24.5	48	36	18	G3/4 NPT3/4
16	LSQ-PTF-06PF	70.5	27	50.5	36	19	G3/4 NPT3/4
19	LSQ-PTF-08PF	85.5	30	57	41	23	G1 NPT1
25	LSQ-PTF-10PF	90	36	55	55	24	G1-1/4 NPT1-1/4
-	LSQ-PTF-12PF	112	57	74	65	30	G1-1/2 NPT1-1/2
-	LSQ-PTF-16PF	123.9	73	92	75	31	G2 NPT2

ISO	PART NO	L	D	1/2	1/2	T
6.3	LSQ-PTF-02	95.2	28	22	22	G1/4 NPT1/4
10	LSQ-PTF-03	113.9	32	27	24	G3/8 NPT3/8
10	LSQ-PTF-03	120.9	32	27	27	G1/2 NPT1/2
12.5	LSQ-PTF-04	125.3	38	32	32	G1/2 NPT1/2
12.5	LSQ-PTF-04	136.3	38	36	36	G3/4 NPT3/4
16	LSQ-PTF-06	132.9	42	36	36	G3/4 NPT3/4
19	LSQ-PTF-08	163.1	48	41	41	G1 NPT1
25	LSQ-PTF-10	178	56	55	55	G1-1/4 NPT1-1/4
-	LSQ-PTF-12	233.4	79.5	65	65	G1-1/2 NPT1-1/2
-	LSQ-PTF-16	251.7	98.5	85	75	G2 NPT2



Наименование продукта: Муфта серии LSQ-FF плоский лицевой поверхности тип, гидравлическое быстроразъемное соединение

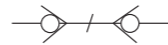

Муфта с клапаном Втулка с клапаном



Муфты серии LSQ-FF обладают следующими особенностями:

1. Новое исполнение клапанов обеспечивает прочность даже при подаче интенсивного потока, а также при перепадах давления, что позволило усовершенствовать рабочие показатели муфт.
2. Стопорная защелка срабатывает при вращении после того как соединение будет выполнено. Она позволяет предотвратить случайное отсоединение во время перемещения муфты по земле.
3. Переходной механизм предназначен для предотвращения попадания пыли во внутренний механизм, которая может стать причиной неполадок в работе во время подсоединения или отсоединения. Переходник защищает стопорное кольцо, а также подсоединяет пылезащитное уплотнение в зоне расположения пружин.
4. Стальная конструкция, оцинкованная, с покрытием из желтого хрома, ниппели и переходники с дополнительной защитой, части соединения производятся из цельного стального прута для обеспечения защиты от гидравлических и механических сотрясений.
5. Противовыбросовое уплотнение из нитрила/фторопласта предназначено для предотвращения выбросов или повреждений в тяжелых эксплуатационных условиях.
6. Надежный шариковый фиксатор обеспечивает выполнение прочных соединений. Большое количество зажимных шариков позволяет равномерно распределить рабочую нагрузку при выравнивании и вращении, чтобы снизить крутящий момент и продлить срок службы патрубка. ОБРАТИТЕ ВНИМАНИЕ: Данные изделия не должны использоваться в качестве поворотных соединений. Вращение их под давлением приведет к сильнейшему и преждевременному износу.
7. Муфты серии LSQ-FF подразумевают использование спускного клапана давления при подсоединении и отсоединении. Клапаны соединяются вместе таким образом, чтобы максимально сократить объем утечки жидкости во время отсоединения и объем попадающего воздуха во время повторного подключения.
8. Новое хромоовое покрытие обеспечивает надежную защиту от коррозии.
9. Муфты серии LSQ-FF отвечают требованиям стандарта ISO16028.
10. Муфты серии LSQ-FF подходят для совместного использования с изделиями серий PARKER FEM, STUCCHI FIRG, AEROQUIP FD89 и HANSEN FF.

### Область применения

Муфты серии LSQ-FF широко используются на рынке объектов и коммуникаций общественного пользования, где малейшие утечки гидравлического масла могут привести к серьезным последствиям, особенно в многоэтажных элеваторах, используемых для обслуживания линий высоковольтной передачи. Муфты данного типа также используются для быстрой замены гидравлического инструмента в сферах строительства, обслуживания железных дорог и горнодобывающей промышленности. Простота проведения очистки данных муфт делает их идеальными для применения в агрессивных средах такого типа.

### Спецификации:

Размер тела (в)	1/4(02)	3/8(03)	1/2(04)	5/8(06)	3/4(08)	1(10)	1-1/2(12)	2(16)
Номинальное давление (PSI)	5000	4350	4350	3625	3625	3000	3000	3000
Номинальный поток (л / мин)	3	6	12	20	28	50	80	100
Диапазон температур (уплотнения STD)с	-20°C to +120°C							
	0.006	0.012	0.02	0.026	0.032	0.035	0.05	0.1
Стандартный материал уплотнения	Бутадиен-нитрильный каучук							

### Производительность:

тестовая жидкость:масло-200SUS.

Серия LSQ-FF(1/4", 3/8", 1/2", 5/8", 3/4", 1")

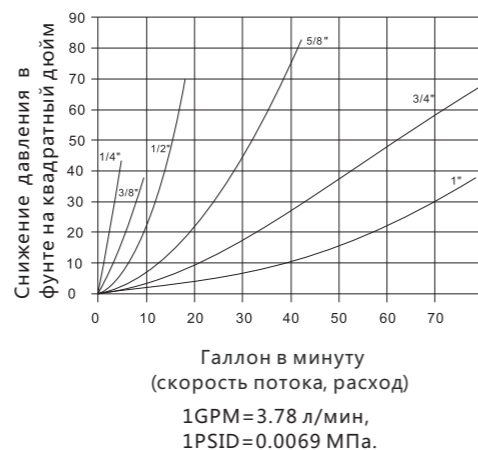

Наименование продукта: Муфта серии LSQ-FF плоский лицевой поверхности тип, гидравлическое быстроразъемное соединение



Муфта с клапаном Втулка с клапаном

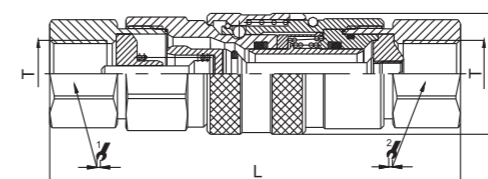
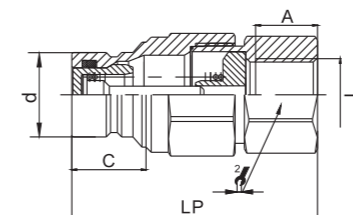
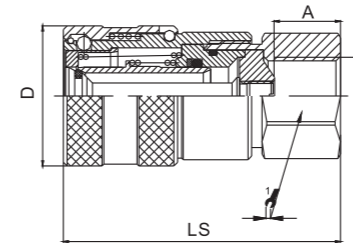

ISO	PART NO	LS	D	1/4	A	T
6.3	LSQ-FF-02SF	58.2	φ28	S20六角	14	G1/4 NPT1/4
10	LSQ-FF-03SF	68.2	φ32	S24六角	14	G3/8 NPT3/8
10	LSQ-FF-03SF	72.2	φ32	S27六角	18	G1/2 NPT1/2
12.5	LSQ-FF-04SF	75	φ38	S32六角	18	G1/2 NPT1/2
12.5	LSQ-FF-04SF	79	φ38	S36六角	22	G3/4 NPT3/4
16	LSQ-FF-06SF	80	φ42	S36六角	22	G3/4 NPT3/4
19	LSQ-FF-08SF	99.8	φ48	S41六角	22	G3/4 NPT3/4
19	LSQ-FF-08SF	99.8	φ48	S41六角	23.5	G1 NPT1
25	LSQ-FF-10SF	111.5	φ56	S55六角	24	G1-1/4 NPT1-1/4
-	LSQ-FF-12SF	150	φ79.5	S65六角	30	G1-1/2 NPT1-1/2
-	LSQ-FF-16SF	167	φ98.5	S85六角	31	G2 NPT2

ISO	PART NO.	LP	d	C	1/4	A	T
6.3	LSQ-FF-02PF	49.2	16.1	15.2	S20六角	14	G1/4 NPT1/4
10	LSQ-FF-03PF	55.8	19.7	19.5	S24六角	14	G3/8 NPT3/8
10	LSQ-FF-03PF	59.8	19.7	19.5	S27六角	18	G1/2 NPT1/2
12.5	LSQ-FF-04PF	72	24.5	21.6	S32六角	18	G1/2 NPT1/2
12.5	LSQ-FF-04PF	76	24.5	21.6	S36六角	22	G3/4 NPT3/4
16	LSQ-FF-06PF	75.5	27	21.6	S36六角	22	G3/4 NPT3/4
19	LSQ-FF-08PF	93.8	30	29	S41六角	22	G3/4 NPT3/4
19	LSQ-FF-08PF	93.8	30	29	S41六角	23.5	G1 NPT1
25	LSQ-FF-10PF	90	36	34	S55六角	24	G1-1/4 NPT1-1/4
-	LSQ-FF-12PF	112	57	38	S65六角	30	G1-1/2 NPT1-1/2
-	LSQ-FF-16PF	123.9	73	40.5	S75六角	31	G2 NPT2

ISO	PART NO.	L	D	1/4	1/2	T
6.3	LSQ-FF-02	96.2	φ28	S20六角	S20六角	G1/4 NPT1/4
10	LSQ-FF-03	108.4	φ32	S24六角	S24六角	G3/8 NPT3/8
10	LSQ-FF-03	116.4	φ32	S27六角	S27六角	G1/2 NPT1/2
12.5	LSQ-FF-04	129.3	φ38	S32六角	S32六角	G1/2 NPT1/2
12.5	LSQ-FF-04	137.3	φ38	S36六角	S36六角	G3/4 NPT3/4
16	LSQ-FF-06	138	φ42	S36六角	S36六角	G3/4 NPT3/4
19	LSQ-FF-08	172.1	φ48	S41六角	S41六角	G3/4 NPT3/4
19	LSQ-FF-08	172.1	φ48	S41六角	S41六角	G1 NPT1
25	LSQ-FF-10	178	φ56	S55六角	S55六角	G1-1/4 NPT1-1/4
-	LSQ-FF-12	233.4	φ79.5	S65六角	S65六角	G1-1/2 NPT1-1/2
-	LSQ-FF-16	251.7	φ98.5	S85六角	S75六角	G2 NPT2

Наименование продукта: Муфта серии LSQ – VEP плоская поверхность закрытого типа резьбы, гидравлическое быстроразъемное соединени (сталь) (новая модель)

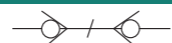

Муфта с клапаном Втулка с клапаном  
Соединение под давлением



**Область применения**

Муфты серии LSQ – VEP широко используется в таких устройствах как портативное строительное оборудование, гидравлические инструменты и транспортные средства.

**Муфты серии LSQ-VEP обладают следующими особенностями:**

1. Новое исполнение клапанов обеспечивает прочность даже при подаче интенсивного потока, а также при перепадах давления, что позволило усовершенствовать рабочие показатели муфт
2. Специальная конструкция втулки для подключения под давлением, позволяет подключать и отключать с высоким остаточным давлением.
3. Муфты серии LSQ – VEP оснащены особой запорной системой, включающей парные соединения с подходящей наружной резьбой на ниппеле. Две части соединения должны быть закреплены вручную.
4. Новое хромоовое покрытие обеспечивает надежную защиту от коррозии
5. Муфты серии LSQ – VEP подразумевают использование спускного клапана давления при подсоединении и отсоединении. Клапаны соединяются вместе таким образом, чтобы максимально сократить объем утечки жидкости во время отсоединения и объем попадающего воздуха во время повторного подключения.
6. Противовыбросовое уплотнение из нитрила/фторопласта предназначено для предотвращения выбросов или повреждений в тяжелых эксплуатационных условиях.
7. Муфты серии LSQ – VEP подходят для совместного использования с изделиями серий STUCCHI VEP

**Спецификации:**

Размер тела (в)	1/2(04)	5/8(06)	3/4(08)	1 (10)	1-1/2(12)
Номинальное давление (PSI)	7000	7000	7000	6000	5000
Номинальный поток (л / мин)	12	28	50	88	152
Диапазон температур (уплотнения STD)с	-20°C to +120°C				
Стандартный материал уплотнения	Бутадиен-нитрильный каучук				

**Производительность:**

тестовая жидкость:масло-200SUS.  
Серия LSQ-VEP(1/2",5/8",3/4",1",1-1/4")

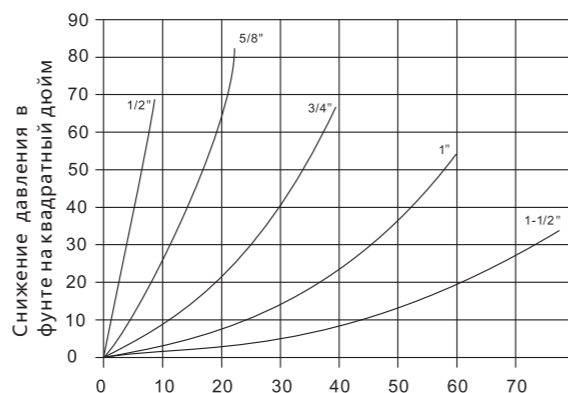

Галлон в минуту  
(скорость потока, расход)

1GPM=3.78 л/мин,  
1PSID=0.0069 МПа.

Наименование продукта: Муфта серии LSQ – VEP плоская поверхность закрытого типа резьбы, гидравлическое быстроразъемное соединени (сталь) (новая модель)



Муфта с клапаном Втулка с клапаном  
Соединение под давлением

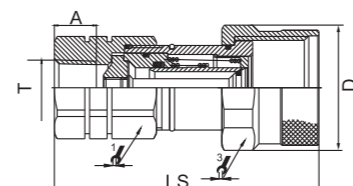

ISO	PART NO.	LS	D	1	2	A	T
13	LSQ-VEP-04SF	103.5	φ49	S36六角	S46六角	16.5	G1/2 NPT1/2
16	LSQ-VEP-06SF	114	φ53.7	S41六角	S50六角	20	G3/4 NPT3/4
19	LSQ-VEP-08SF	133.5	φ58.8	S46六角	S55六角	21	G1 NPT1
25	LSQ-VEP-10SF	145.2	φ68.7	S55六角	S65六角	21	G1-1/4 NPT1-1/4
31.5	LSQ-VEP-12SF	187.5	φ92	S65六角	S85六角	21	G1-1/2 NPT1-1/2

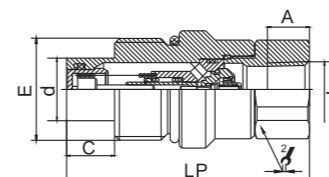

ISO	PART NO.	LS	C	d	E	1	A	T
13	LSQ-VEP-04PF	95	18.8	24.54	M40*3	S36六角	16.5	G1/2 NPT1/2
16	LSQ-VEP-06PF	98.8	19.5	27.04	M45*3	S36六角	20	G3/4 NPT3/4
19	LSQ-VEP-08PF	113.9	24	29.95	M50*3	S46六角	21	G1 NPT1
25	LSQ-VEP-10PF	123.5	24.8	36.05	M58*3	S55六角	21	G1-1/4 NPT1-1/4
31.5	LSQ-VEP-12PF	150	31.5	57	Tr80*4	S65六角	21	G1-1/2 NPT1-1/2

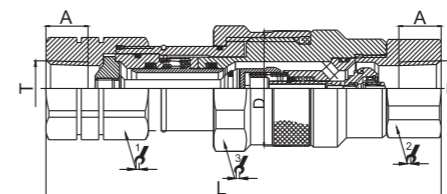

ISO	PART NO.	L	D	1	2	3	T
13	LSQ-VEP-04	154.5	φ49	S36六角	S46六角	S36六角	G1/2 NPT1/2
16	LSQ-VEP-06	164.3	φ53.7	S41六角	S50六角	S36六角	G3/4 NPT3/4
19	LSQ-VEP-08	189.4	φ58.8	S46六角	S55六角	S46六角	G1 NPT1
25	LSQ-VEP-10	207.2	φ68.7	S55六角	S65六角	S55六角	G1-1/4 NPT1-1/4
31.5	LSQ-VEP-12	263.5	φ92	S65六角	S85六角	S65六角	G1-1/2 NPT1-1/2



Y012

Наименование продукта: Муфта серии LSQ – PTR плоской лицевой поверхности тип, гидравлическое быстроразъемное соединение

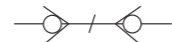

Муфта с клапаном Втулка с клапаном

Область применения:

Муфты серии LSQ- PTR широко используются на рынке объектов и коммуникаций общественного пользования, где малейшие утечки гидравлического масла могут привести к серьезным последствиям, особенно в многоковшовых элеваторах, используемых для обслуживания линий высоковольтной передачи. Муфты данного типа также используются для быстрой замены гидравлического инструмента в сферах строительства, обслуживания железных дорог и горнодобывающей промышленности. Простота проведения очистки данных муфт делает их идеальными для применения в агрессивных средах такого типа.



Муфта серии LSQ – PTR плоской лицевой поверхности тип, гидравлическое быстроразъемное соединение (сталь)

Муфты серии LSQ- PTR обладают следующими особенностями:

1. Стопорная защелка срабатывает при вращении после того как соединение будет выполнено. Она позволяет предотвратить случайное отсоединение во время перемещения муфты по земле
2. Переходной механизм предназначен для предотвращения попадания пыли во внутренний механизм, которая может стать причиной неполадок в работе во время подсоединения или отсоединения. Переходник защищает стопорное кольцо, а также подсоединяет пылезащитное уплотнение в зоне расположения пружин.
3. Стальная конструкция, оцинкованная, с покрытием из желтого хрома, ниппели и переходники с дополнительной защитой, части соединения производятся из цельного стального прута для обеспечения защиты от гидравлических и механических сотрясений.
4. Противовыбросовое уплотнение из нитрила/ фторопласта предназначено для предотвращения выбросов или повреждений в тяжелых эксплуатационных условиях.
5. Надежный шариковый фиксатор обеспечивает выполнение прочных соединений. Большое количество зажимных шариков позволяет равномерно распределить рабочую нагрузку при выравнивании и вращении, чтобы снизить крутящий момент и продлить срок службы патрубка. **ОБРАТИТЕ ВНИМАНИЕ:** Данные изделия не должны использоваться в качестве поворотных соединений. Вращение их под давлением приведет к сильнейшему и преждевременному износу.
6. Муфты серии LSQ- PTR подразумевают использование спускного клапана давления при подсоединении и отсоединении. Клапаны соединяются вместе таким образом, чтобы максимально сократить объем утечки жидкости во время отсоединения и объем попадающего воздуха во время повторного подключения.
7. Муфты серии LSQ- PTR подходят для совместного использования с изделиями серий NITTO 350

Спецификации:

Размер тела (в)	1/4	3/8
Номинальное давление (PSI)	5000	5000
Номинальный поток (л / мин)	3	6
Диапазон температур (уплотнения STD)с	-20°C to +120°C	
Стандартный материал уплотнения	Бутадиен-нитрильный каучук	

Производительность:

тестовая жидкость:масло-200SUS.  
Серия LSQ-PTR(1/4",3/8")

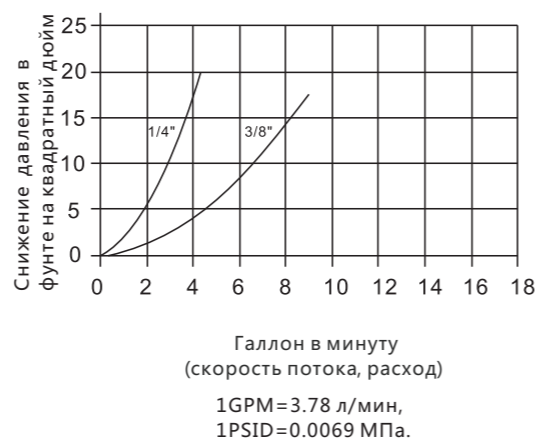

Наименование продукта: Муфта серии LSQ-PTR плоской лицевой поверхности тип, гидравлическое быстроразъемное соединение

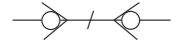

Муфта с клапаном Втулка с клапаном

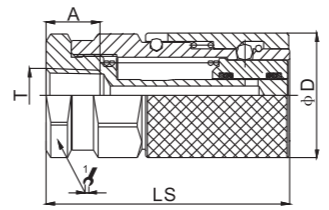

PART NO.	LS	ΦD	1/2	A	T
LSQ-PTR-02SF	59.3	30.4	27	14	ZG1/4 NPT1/4
LSQ-PTR-03SF	71.1	31.5	30	16	ZG3/8 NPT3/8

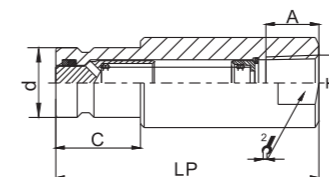
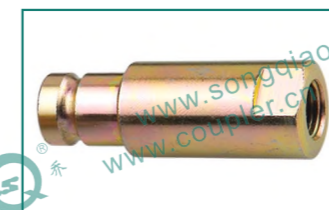

PART NO.	LP	C	1/2	A	T
LSQ-PTR-02PF	64	20.5	19	14	ZG1/4 NPT1/4
LSQ-PTR-03PF	71	25.5	24	16	ZG3/8 NPT3/8

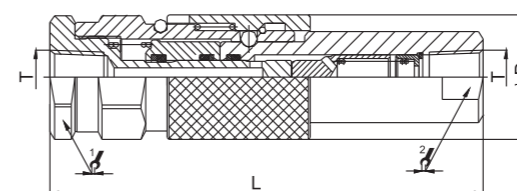
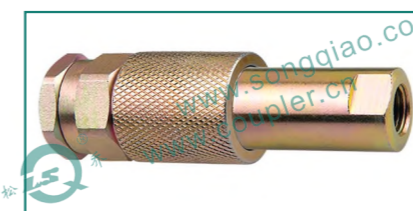

PART NO.	L	ΦD	1/2	1/2	T
LSQ-PTR-02	105.3	30.4	27	19	ZG1/4 NPT1/4
LSQ-PTR-03	122.2	31.5	30	24	ZG3/8 NPT3/8

Наименование продукта: Муфта серии LSQ-PD закрытого типа, гидравлические быстроразъемное соединение (сталь) (новая модель)

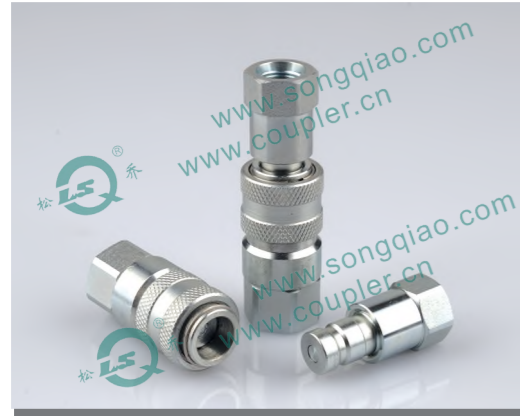

### Область применения

Серия LSQ-PD широко используется в гидравлических системах и гидравлических испытательных частях

PART NO.	T	D	1/4	3/8	L	LS	LP
LSQ-PD	NPT1/8	φ24	S21六角	S19六角	78.5	50	42.8
LSQ-PD	NPT1/4	φ24	S21六角	S19六角	78.5	50	42.8

### Муфты серии LSQ-PD обладают следующими особенностями:

1. Плоский торец клапана позволяет свести попадание воздуха и возникновение утечек до минимального уровня.
2. Использование клапанов с целью предотвращения протечек в не нагруженном состоянии
3. Клапаны автоматически открываются при достижении уровня номинального рабочего давления, чтобы сохранить высокую скорость движения потока
4. Критические детали снабжены дополнительной защитой для обеспечения прочности во время использования
5. Надежный шариковый фиксатор скрепляет и удерживает вместе стыкуемые разъемы
6. Части разъемного соединения проходят высокоточную машинную обработку и производятся из цельного стального прута
7. Муфты серии LSQ – PD подходят для совместного использования с изделиями серий FASTER DF, PARKER PD, AEROQUIP FD 90

### Спецификации:

Размер тела (в)	1/4
Номинальное давление(PSI)	6000
Номинальный поток (л / мин)	0.53
Диапазон температур (уплотнения STD)с	-20°Сдо+120°С
Стандартный материал уплотнения	Бутадиен-нитрильный каучук

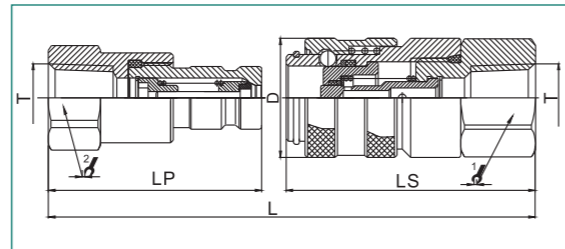

### Производительность:

тестовая жидкость:масло-200SUS.  
Серия LSQ-PD Гнездо

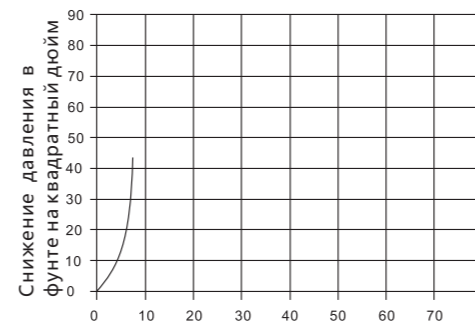

1GPM=3.78 л/мин,  
1PSID=0.0069 МПа.

Наименование продукта: Муфта серии LSQ-FFY плоской лицевой поверхности тип, гидравлическое быстроразъемное соединение (сталь) (новая модель )



### Применение:

Портативное строительное оборудование (экскаваторы), транспортные средства, гидравлическое оборудование, сверлильные станки.

### Спецификации:

Размер тела (в)	3/8	1/2
Номинальное давление(PSI)	4350	4350
Номинальный поток (л / мин)	6	12
Диапазон температур (уплотнения STD)с	-20°Сдо+120°С	
Стандартный материал уплотнения	Бутадиен-нитрильный каучук	

### Функции:

1. Новое исполнение клапанов обеспечивает прочность даже при подаче интенсивного потока, а также при перепадах давления, что позволило усовершенствовать рабочие показатели муфт
2. Проходят высокоточную машинную обработку и производятся из цельного стального прута.
3. Специальные три клапана проектируют систему, она может соединяться под остаточным давлением.
4. Новая цинковая поверхностная обработка никеля обеспечивает улучшенную антикоррозионную защиту.
5. Стандарт ISO16028

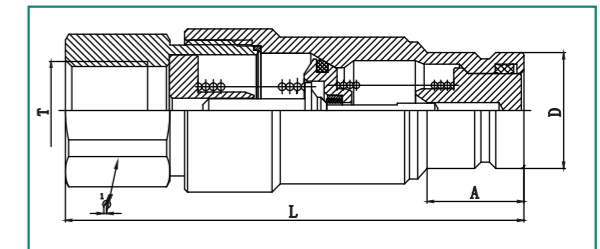

### Производительность:

тестовая жидкость:масло-200SUS.  
Серия LSQ-FFY(,3/8",1/2")

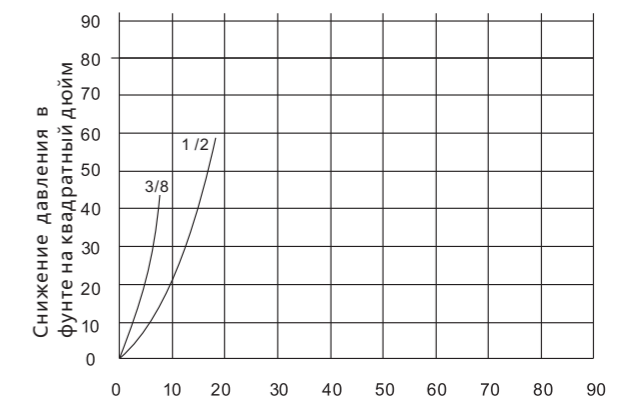

1GPM=3.75 л/мин,  
1PSID=0.0069 МПа.



Y077

Наименование продукта: модульный клапан серии LSQ-HDB (сталь) (новая модель)

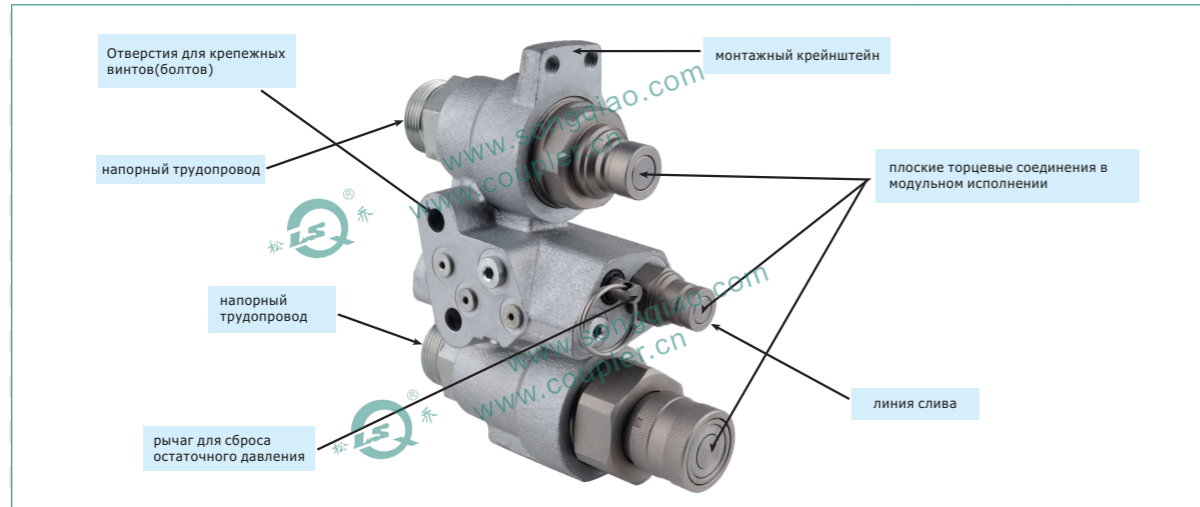

**Как использовать:**

Перед соединением очистить плоскую сопряженную поверхность быстроразъемного соединения муфты, чтобы избежать включения грязи в цепь. Снизьте остаточное давление, потянув за ручку и вверх, чтобы снизить остаточное давление верхней муфты, вниз, чтобы снизить остаточное давление нижней муфты.

**Предупреждение**

**Не сбрасывает давление в следующем случае:**

- Когда навесное устройство не находится в исходном положении.
- При эксплуатации навесного оборудования (из-за опасности неожиданного перемещения насадки).
- Не используйте разъединитель с внутренней резьбой с высокой частотой импульсного давления.
- Не совершайте соединения/разъединения от сети несмотря на течь и/или спустите давление в цепи.
- Дис/соединение допускается только с остаточным давлением.
- Не отключайте пару-соединительную, когда температура внутри контура выше 80 (176).
- При отсоединении муфт рекомендуется использовать защитные колпачки.
- Важно ограничить загрязнение в цепи, чтобы не нарушить работу внутренних клапанов.

**Спецификации:**

Размер тела (в)	1/2(04)	3/4(08)
Номинальное давление(PSI)	4350	4350
Номинальный поток (л / мин)	12	28
Диапазон температур (уплотнения STD)с	-20°Сдо+120°С	
Стандартный материал уплотнения	Бутадиен-нитрильный каучук	

Соединение-разъединение максимального остаточного давления: 3625 (PSI)



Наименование продукта: модульный клапан серии LSQ-HDB (сталь) (новая модель)

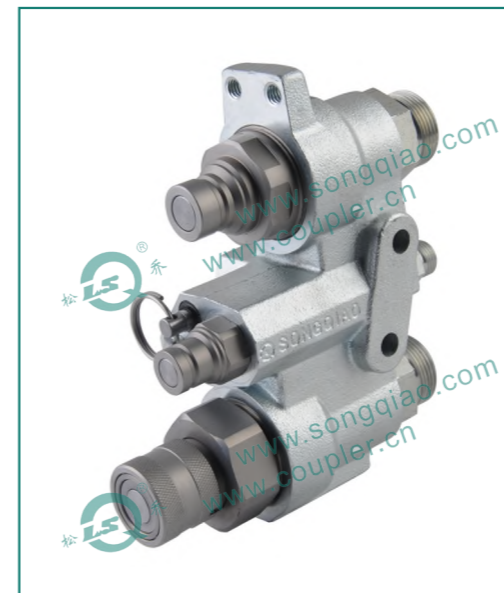

**Применение:**

Минипогрузчик, экскаватор, передвижная строительная техника

**Описание:**

Модульная серия клапанов LSQ-HDB – это новейшая инновация Songqiao, разработанная для удовлетворения потребностей рынка мобильного оборудования. Разработанная с учетом обратной связи с рынком и с основным сотрудничеством с OEM-производителями, у него есть остаточная система сброса давления, которая позволяет оператору подключать и отключать две линии цепи с остаточным давлением, как у мужчин, так и у женщин. Модульная серия клапанов LSQ-HDB оснащена сменными плоскими торцевыми муфтами ISO 16028, имеет модульную конструкцию для нескольких вариантов портов и позволяет использовать широкий диапазон размеров муфт: 1/2 (04), 3/4 (08).

**Польза:**

- Удобная система разгрузки позволяет легко подключать и отключать остаточное давление.
- Это снижает остаточное давление перед подключением и отключением, позволяя подключать без давления и без усилий в условиях безопасности, чтобы снизить риск получения травмы.
- Плоскую поверхность легко чистить, что помогает снизить попадания загрязнений в гидравлический цикл.
- Минимальная потеря жидкости при подключении/отключении, что уменьшает выброс жидкости в окружающую среду.
- Минимальное включение воздуха при подключении/отключении, что повышает правильность работы цепи.
- Запатентованная конструкция внутреннего соединительного клапана создает минимальное падение давления, сохраняя эффективность схемы в системе.
- Хорошее сопротивление при импульсном давлении.
- Компактная, тонкая и гибкая конструкция (позволяет использовать разные размеры муфт).
- Безопасно и просто для нас.

**Технические характеристики и варианты.**

- Взаимозаменяемость:** оснащена ISO 16028. Муфты различной конфигурации и разных размеров.
- Тип муфты:** плоская поверхность.
- Механическое соединение:** фиксирующие шарики
- Система подключения:** нажать для включения.
- Система отсоединения:** оттягивание втулки муфты.
- Подключение с остаточным давлением:** после сброса давления с помощью рычага.
- Уплотнения:** стандарт в NBR (нитрил). Антиэкструзионные кольца: фторопластовые



Наименование продукта: модульный клапан серии LSQ-HDB (сталь) (новая модель)

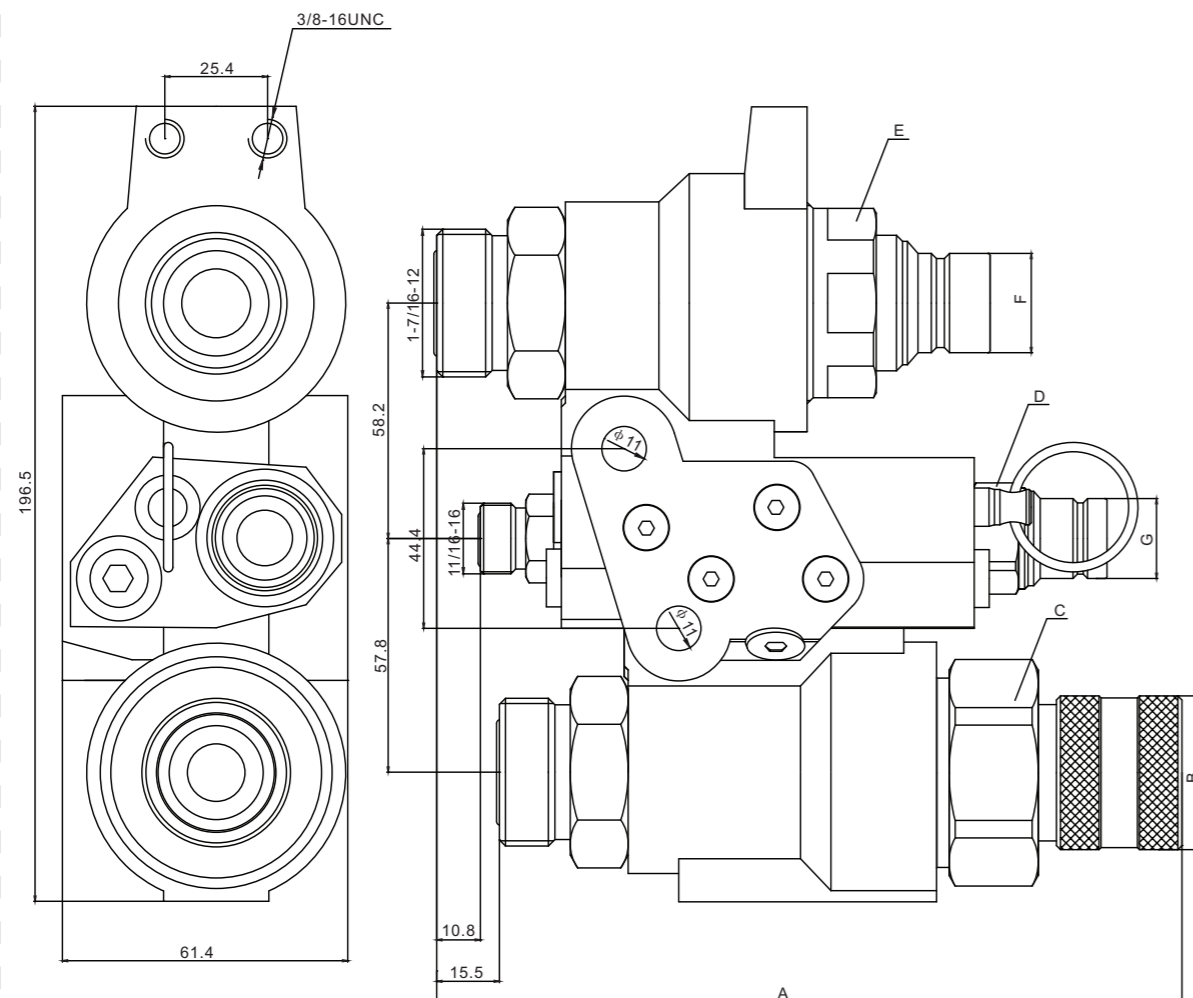

ISO	PART NO.	A	B	C	D	E	F	G
12.5	LSQ-HDB-04	184	S44. 45六角	S50. 8六角	S25. 4 六角	φ38	φ24. 54	φ19. 75
19	LSQ-HDB-08	188	S44. 45六角	S50. 8六角	S25. 4 六角	φ48	φ29. 95	φ19. 75



Y078

Наименование продукта: Мульти-муфты серии LSQ-DL/DLD

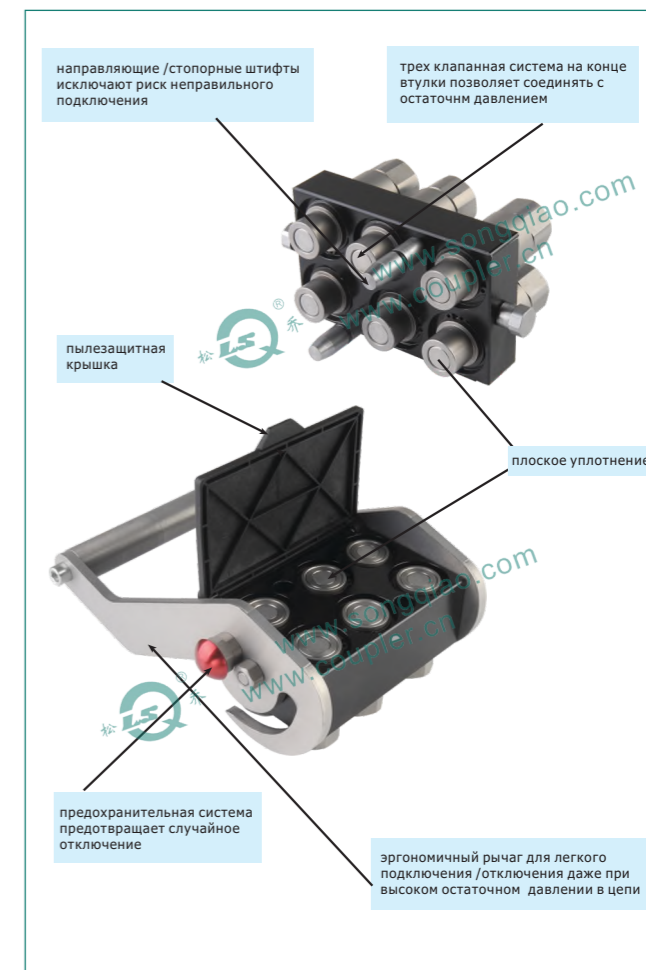

Основные области применения:

- Сельскохозяйственное оборудование
- Мобильная строительная техника
- Транспортные средства
- Промышленное оборудование

Описание

Серия LSQ-DL/DLD имеет компактную конструкцию, ручные мульти-муфты, предлагают широкий спектр решений для любого применения, требующего подключения и отключения нескольких гидравлических систем. До 6 линий могут быть одновременно соединены и отсоединены безопасным, простым и быстрым движением, требующих низких усилий. Линии могут иметь одинаковый размер или каждая линия может отличаться от других в соответствии с применением.

Технические характеристики и варианты

- 1.Взаимозаменяемость:** внутренний стандарт Songqiao.
- 2.Механическое соединение:** внутренние кулачки (камеры) и стопорные штифты.
- 3.Система подключения:** вращение (поворот) рычага.
- 4.Система отключения:** вращение (поворот) рычага.
- 5.Строительные материалы и обработка поверхности:**
  - Облицовочные плиты при окислении алюминиевых сплавов.
  - Кулачки и штифты из высокопрочной углеродистой стали со специальной термообработкой.
  - Другие компоненты из углеродистой стали с цинковым покрытием или обработкой цинковым никелем



Наименование продукта: Мульти-муфты серии LSQ-DL/DLD

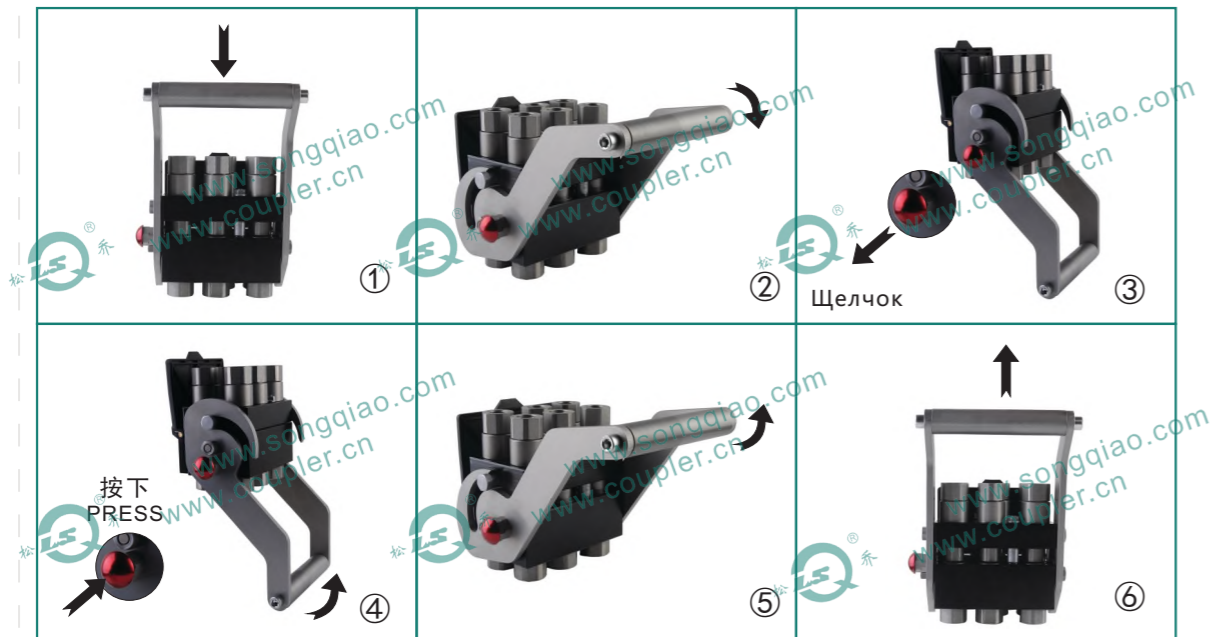

**Как использовать**  
**Для подключения:**

1. Перед соединением необходимо очистить плоскую сопряженную поверхность муфт, чтобы избежать включения загрязнений в цепь.
2. Вставьте направляющие штыри мобильной мульти-муфты в отверстия фиксированной муфты и переместите подвижную часть до контакта поверхностей муфт (рис. 1.).
3. На рукоятке поверните рычаг в направлении фиксированной муфты (рис. 2).
4. Продолжайте вращать до тех пор, пока предохранитель не закроется автоматически (рис. 3).
5. Теперь мульти-муфта соединена и готова к работе. В случае соединения с остаточным давлением в цепи, максимальное усилие требуется только для последней трети соединения.

**Для отключения**

1. Нажмите красную кнопку безопасности, одновременно действуя на рукоятку, поверните рычаг в направлении подвижной муфты (рис. 4).
2. Продолжайте вращать до механической остановки рычага (рис. 5).
3. Теперь мульти-муфта отсоединена, и можно вытащить подвижную половину (рис. 6).
4. Если неподвижная мульти-муфта закреплена вверх дном, то подвижная мульти-муфта должна быть закреплена, чтобы избежать ее падения, что может привести к ее повреждению.
5. В случае отключения с остаточным давлением в цепи максимальное усилие требуется только для первой трети разъединения.

**Спецификации:**

Размер тела (в)	3/8	1/2
Номинальное давление(PSI)	4350	4350
Номинальный поток (л / мин)	6	12
Диапазон температур (уплотнения STD)с	-20°C до +120°C	
Стандартный материал уплотнения	Бутадиен-нитрильный каучук	



Наименование продукта: Мульти-муфты серии LSQ-DL/DLD

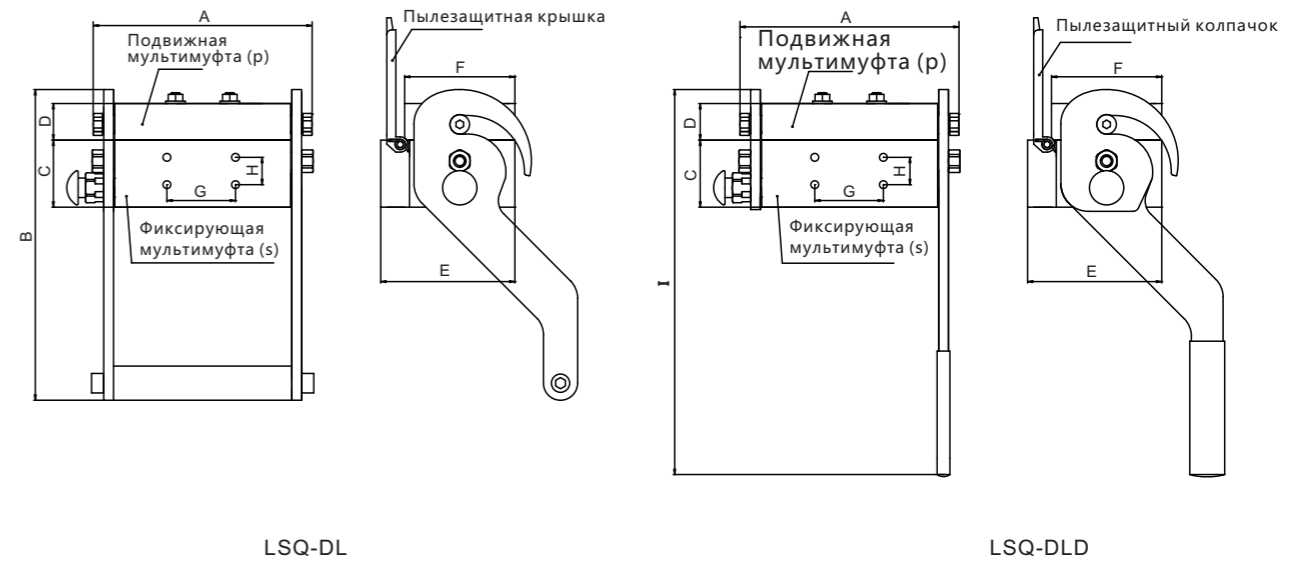

SIZE	DL PART NO.	A	B	C	D	E	F	G	H	DLD PART NO.	A	B	C	D	E	F	G	H
6*1/2(12.5)	LSQ-DL6-04	179.5	255	55	30	110	90.4	50	30	LSQ-DLD6-04	179.5	314	55	30	110	90.4	50	30
4*1/2(12.5)	LSQ-DL4-04	135.3	255	55	30	110	90.4	50	30	LSQ-DLD4-04	135.3	314	55	30	110	90.4	50	30
2*1/2(12.5)	LSQ-DL2-04	123	255	55	30	110	90.4	47.3	30	LSQ-DLD2-04	123	314.5	55	30	110	90.4	50	30
6*3/8(10)	LSQ-DL6-03	160.5	255	50	25	110	86.5	84.8	28	LSQ-DLD6-03	160.5	314.5	50	25	110	86.5	84.8	28
4*3/8(10)	LSQ-DL4-03	123	255	50	25	110	88.5	47.3	28	LSQ-DLD4-03	123	314.5	50	25	110	88.5	47.3	28
2*3/8(10)	LSQ-DL2-03	123	255	50	25	110	88.5	47.3	28	LSQ-DLD2-03	123	314.5	50	25	110	88.5	47.3	28

**Монтаж:**

Закрепите неподвижную муфту на механизме с помощью крепежных винтов, как показано на рисунке ниже.

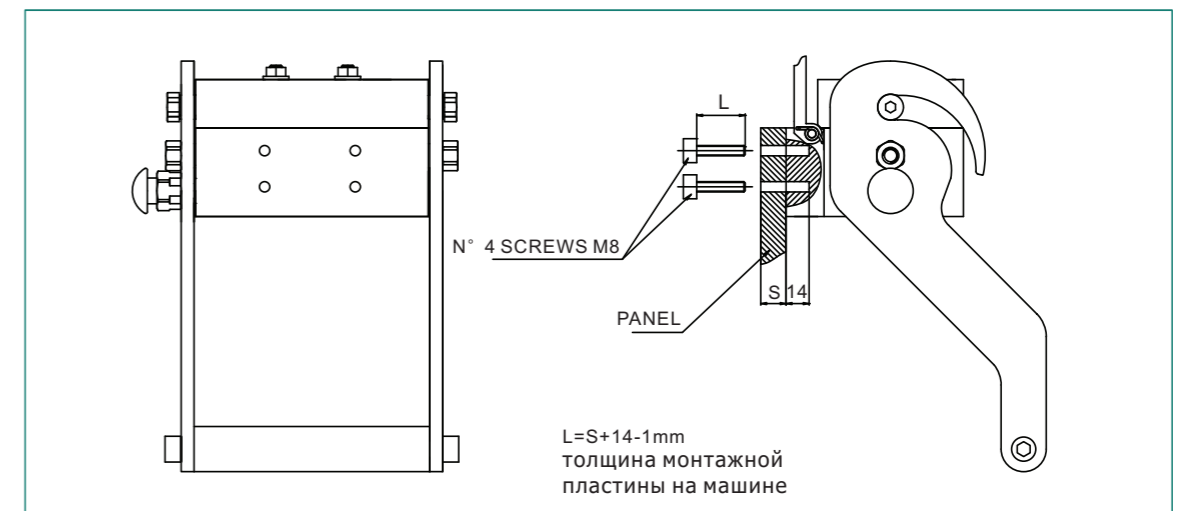



Наименование продукта: Мульти-муфты серии LSQ-DL/DLD

Муфта с клапаном Втулка с клапаном

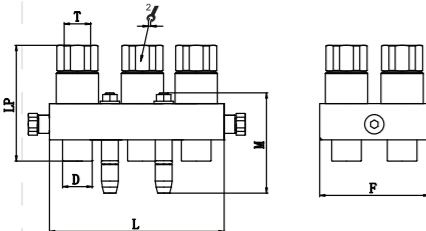
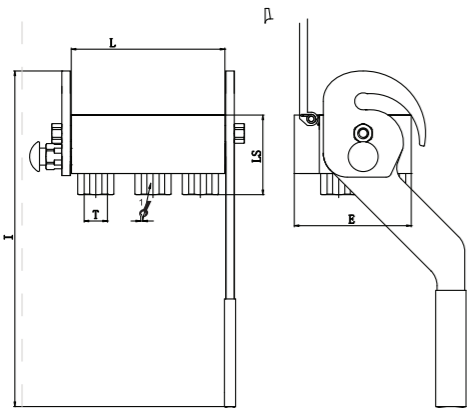
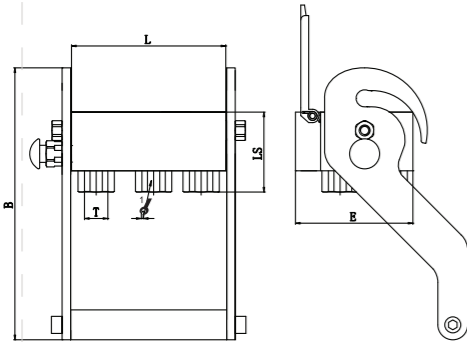

SIZE	PART NO.	T		L	LS	B	E
6*1/2(12.5)	LSQ-DL6-04 SF	G1/2	S32六角	144.5	74.9	255	110
4*1/2(12.5)	LSQ-DL4-04 SF	G1/2	S32六角	100.3	74.9	255	110
2*1/2(12.5)	LSQ-DL2-04 SF	G1/2	S32六角	88	74.9	255	110
6*3/8(10)	LSQ-DL6-03 SF	G3/8	S24六角	125.5	68	255	110
4*3/8(10)	LSQ-DL4-03 SF	G3/8	S24六角	88	68	255	110
2*3/8(10)	LSQ-DL2-03 SF	G3/8	S24六角	88	68	255	110

SIZE	PART NO.	T		L	LS	I	E
6*1/2(12.5)	LSQ-DLD6-04 SF	G1/2	S32六角	144.5	74.9	314.5	110
4*1/2(12.5)	LSQ-DLD4-04 SF	G1/2	S32六角	100.3	74.9	314.5	110
2*1/2(12.5)	LSQ-DLD2-04 SF	G1/2	S32六角	88	74.9	314.5	110
6*3/8(10)	LSQ-DLD6-03 SF	G3/8	S24六角	125.5	68	314.5	110
4*3/8(10)	LSQ-DLD4-03 SF	G3/8	S24六角	88	68	314.5	110
2*3/8(10)	LSQ-DLD2-03 SF	G3/8	S24六角	88	68	314.5	110

SIZE	PART NO.	T		L	LP	M	F	D
6*1/2(12.5)	LSQ-DL6-04 PF	G1/2	S32六角	144.5	95.8	83	90.4	24.54
4*1/2(12.5)	LSQ-DL4-04 PF	G1/2	S32六角	100.3	95.8	83	90.4	24.54
2*1/2(12.5)	LSQ-DL2-04 PF	G1/2	S32六角	88	95.8	83	90.4	24.54
6*3/8(10)	LSQ-DL6-03 PF	G3/8	S24六角	125.5	78	83	86.5	19.75
4*3/8(10)	LSQ-DL4-03 PF	G3/8	S24六角	88	78	83	88.5	19.75
2*3/8(10)	LSQ-DL2-03 PF	G3/8	S24六角	88	78	83	88.5	19.75



Наименование продукта: Мульти-муфты серии LSQ-DL/DLD

Муфта с клапаном Втулка с клапаном

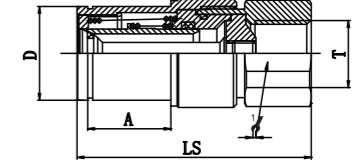

SIZE	PART NO.	T		LS	D	A
12.5	LSQ-DL-04SF	G1/2	S32六角	74.9	30	26.6
10	LSQ-DL-03SF	G3/8	S24六角	68	24	19.8

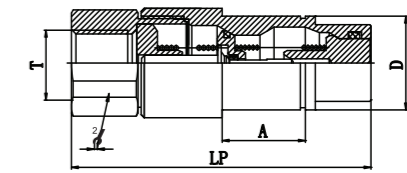
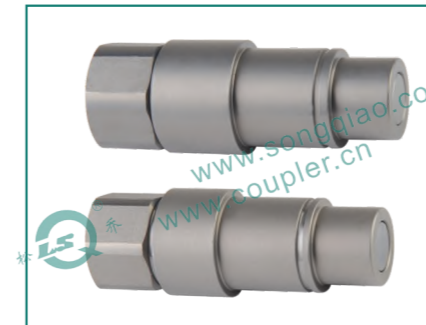

SIZE	PART NO.	T		LP	D	A
12.5	LSQ-DL-04PF	G1/2	S32六角	95.8	30	26.6
10	LSQ-DL-03PF	G3/8	S24六角	78	24	23.2

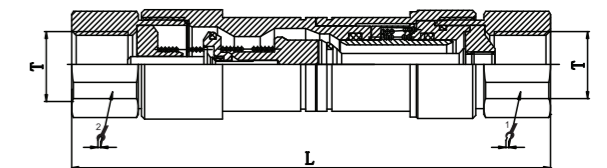

SIZE	PART NO.	T		L
12.5	LSQ-DL-04	G1/2	S32六角	S32六角
10	LSQ-DL-03	G3/8	S24六角	S24六角



Наименование продукта: Муфта серии KZE-B резьба закрытого типа, гидравлическое быстроразъемное соединение (сталь)

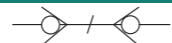

Муфта с клапаном Втулка с клапаном



#### Область применения:

Муфты серии KZE-B с резьбовой системой соединения и точечными шаровыми обратными клапанами предназначены для применения в экстремально высоких давлениях, таких как портативные (переносные) гидравлические домкраты.

#### Спецификации:

Размер тела (в)	1/4	3/8
Номинальное давление(PSI)	10.000	
Номинальный поток (л / мин)	3	6
Диапазон температур (уплотнения STD)с	-20°Сдо+120°С	
Стандартный материал уплотнения	Бутадиен-нитрильный каучук	

#### Производительность:

тестовая жидкость:масло-200SUS.  
Серия KZE-B(1/4",3/8")

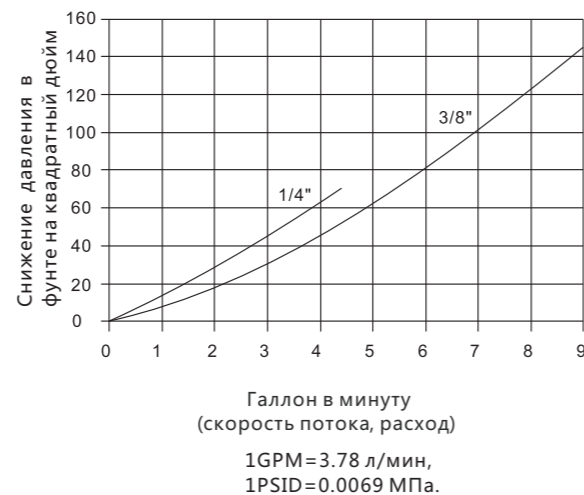

#### Муфты серии KZE-B обладают следующими особенностями:

1. Производятся из цельного стального прута, что обеспечивает дополнительную прочность.
2. В серии KZE-B используется резьбовой механизм блокировки муфты, сопрягаемый с соответствующей резьбой на ниппеле. Две половины должны быть соединены вручную для соединения.
3. Использование жестких клапанных шариков из хромистого сплава (приводимых в действие пружиной) обеспечивает надежную фиксацию клапана.
4. Клапан обеспечивает герметизацию сопряженных металлических поверхностей шара и паза.
5. Уплотнение стыка выполнено из полиуретана, устойчивого к продавливанию под высоким давлением.
6. Муфты серии KZE-B подходят для совместного использования с изделиями серий PARKER 3000 и FASTER PVVM

Наименование продукта: Муфта серии KZE-B резьба закрытого типа, гидравлическое быстроразъемное соединение (сталь)



Муфта с клапаном Втулка с клапаном

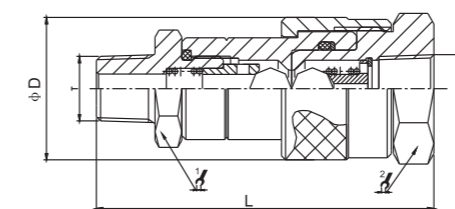
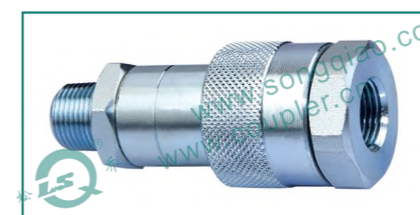
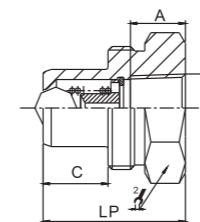
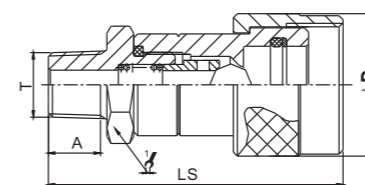

PART NO.	LS	φD	1/4	A	T
KZE-B-02SM	60.8	28.5	22	13.5	NPT1/4
KZE-B-03SM	73.5	35	25	14.4	NPT3/8

PART NO.	LP	C	1/4	A	T
KZE-B-02PF	32.5	11.2	19	13	NPT1/4
KZE-B-03PF	35	16	32	13.5	NPT3/8

PART NO.	L	φD	1/4	1/4	T
KZE-B-02	74.5	28.5	22	19	NPT1/4
KZE-B-03	83.5	35	25	32	NPT3/8

примечание; обозначение марки "шариковый" указан после номера детали, если для клапана требуется шаровой клапан

**Наименование продукта: Муфта серии KZE-BA резьба закрытого типа, гидравлическое быстроразъемное соединение**

**Область применения:**

Муфты серии KZE-BA предназначены для использования в составе передвижного оборудования, а также сельскохозяйственного и универсального промышленного оборудования

**Спецификации:**

Размер тела (в)	1/4	3/8	1/2	3/4	1
Номинальное давление(PSI)	1000	1000	1000	1000	1000
Номинальный поток (л / мин)	3	6	12	28	50
Диапазон температур (уплотнения STD)с	-20°Сдо+120°С				
Стандартный материал уплотнения	Бутадиен-нитрильный каучук				

**Муфты серии KZE-BA обладают следующими особенностями:**

- 1.Новое клапанное исполнение позволяет избежать повреждений при высокой интенсивности потока и возникновении сильных импульсов, тем самым обеспечивая лучшие эксплуатационные показатели.
- 2.Производятся из цельного стального прута, что обеспечивает дополнительную прочность.
- 3.В серии KZE-BA используется резьбовой механизм блокировки муфты, сопрягающийся с соответствующими резьбой на ниппеле. Две половины должны быть вручную соединены резьбовым соединением.
- 4.Новое хромированное покрытие обеспечивает надежную защиту от коррозии.
- 5.Муфты серии KZE-В подходят для совместного использования с изделиями серий GROMELLE 6000 и HOLMBURY TGW

**Производительность:**

тестовая жидкость:масло-200SUS.  
Серия KZE-BA(1/4",3/8",1/2",3/4",1")

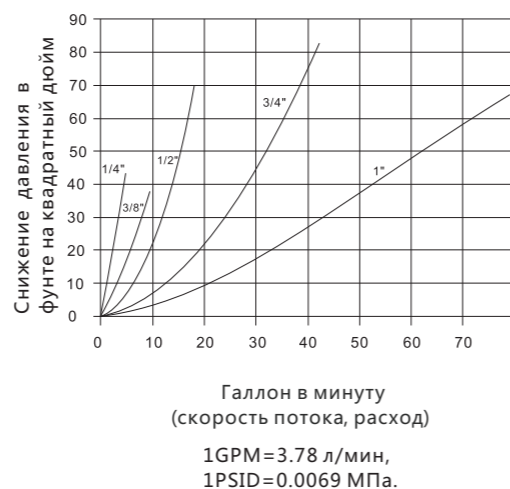
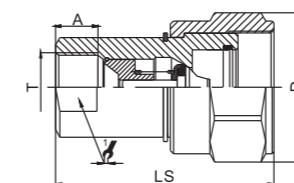
**Наименование продукта: Муфта серии KZE-BA резьба закрытого типа, гидравлическое быстроразъемное соединение**

PART NO.	LS	D	1/2	A	T
KZE-BA-02SF	58.9	S32六角	S19对边	13	G1/4 NPT1/4
KZE-BA-03SF	66.5	S36六角	S22对边	16	G3/8 NPT3/8
KZE-BA-04SF	76.5	S41六角	S27对边	18	G1/2 NPT1/2
KZE-BA-06SF	89.5	S50六角	S35对边	20.5	G3/4 NPT3/4
KZE-BA-08SF	105.5	S65六角	S41对边	20.5	G1 NPT1

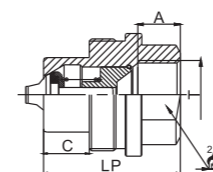

PART NO.	LP	C	1/2	A	T
KZE-BA-02PF	36	12.5	S19对边	13	G1/4 NPT1/4
KZE-BA-03PF	40.5	16	S22对边	16	G3/8 NPT3/8
KZE-BA-04PF	49	17	S27对边	18	G1/2 NPT1/2
KZE-BA-06PF	56	19	S35对边	20.5	G3/4 NPT3/4
KZE-BA-08PF	66	22	S41对边	20.5	G1 NPT1

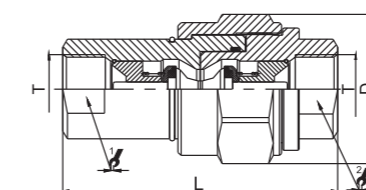
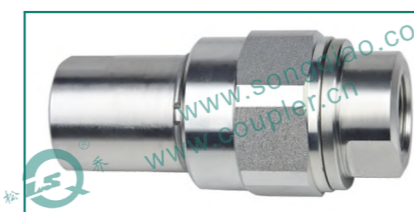

PART NO.	L	D	1/2	1/2	T
KZE-BA-02	72.3	S32六角	S19对边	S19对边	G1/4 NPT1/4
KZE-BA-03	81.5	S36六角	S22对边	S22对边	G3/8 NPT3/8
KZE-BA-04	98.3	S41六角	S27对边	S27对边	G1/2 NPT1/2
KZE-BA-06	112.4	S50六角	S35对边	S35对边	G3/4 NPT3/4
KZE-BA-08	132.9	S65六角	S41对边	S41对边	G1 NPT1

**Наименование продукта: Муфта серии KZE-BD тип резьба, гидравлическое быстроразъемное соединение (сталь)**

**Область применения:**

Муфты серии KZE-BD предназначены для использования в составе передвижного оборудования, а также сельскохозяйственного и универсального промышленного оборудования

**Спецификации:**

Размер тела (в)	1/4	3/8	1/2	3/4	1	1-1/4	1-1/2	2
Номинальное давление (PSI)	10000	10000	10000	10000	7500	6500	5000	5000
Номинальный поток (л / мин)	2	4.5	8	12	24	35	75	200
Диапазон температур (уплотнения STD)с	-20°C to +120°C							
Стандартный материал уплотнения	Бутадиен-нитрильный каучук							

Муфты серии KZE-BD обладают следующими особенностями:

1. Новое клапанное исполнение позволяет избежать повреждений при высокой интенсивности потока и возникновении сильных импульсов, тем самым обеспечивая лучшие эксплуатационные показатели.
2. Производятся из цельного стального прута, что обеспечивает дополнительную прочность.
3. В серии KZE-BD используется механизм с резьбовой муфтой, сопрягаемый с соответствующими резьбой на ниппеле. Две части соединения должны быть закреплены вручную.
4. Новое хромированное покрытие обеспечивает надежную защиту от коррозии.
5. Муфты серии LSQ-VVS подходят для совместного использования с изделиями серии FASTER VVS

**Производительность:**

тестовая жидкость: масло-200SUS.  
 Серия KZE-BD(1/4", 3/8", 1/2", 3/4", 1") Гнездо

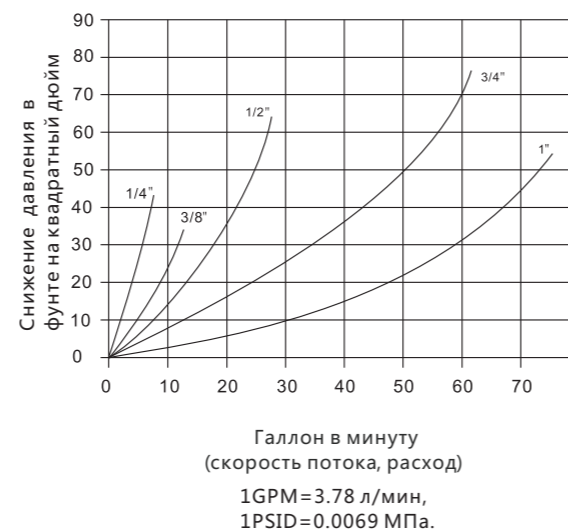
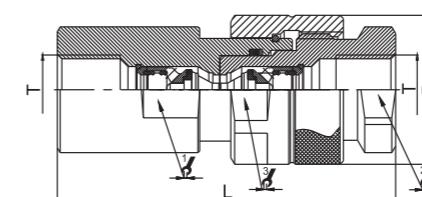
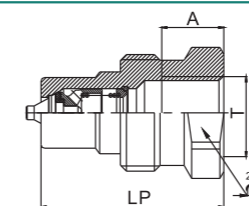
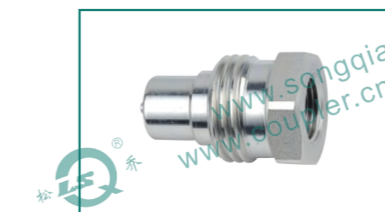
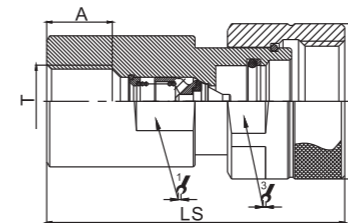
**Наименование продукта: Муфта серии KZE-BD тип резьба, гидравлическое быстроразъемное соединение (сталь)**

PART NO.	LS	D	1/4"	3/8"	A	T
KZE-BD-02SF	68	φ30	23	27	16	G1/4 NPT1/4
KZE-BD-03SF	75.6	φ39.7	30	36	14.5	G3/8 NPT3/8
KZE-BD-04SF	86.4	φ45	34	41	19	G1/2 NPT1/2
KZE-BD-06SF	105.5	φ53.8	41	50	23	G3/4 NPT3/4
KZE-BD-08SF	123	φ58.8	50	55	23	G 1 NPT1
KZE-BD-10SF	152.5	φ78.5	65	75	26	G1-1/4 NPT1-1/4
KZE-BD-12SF	172	φ98	75	90	27	G1-1/2 NPT1-1/2
KZE-BD-16SF	206.5	φ129	100	125	27	G2 NPT2

PART NO.	LP	1/4"	A	T
KZE-BD-02PF	43	25	13	G1/4 NPT1/4
KZE-BD-03PF	48	32	16	G3/8 NPT3/8
KZE-BD-04PF	53	34	18	G1/2 NPT1/2
KZE-BD-06PF	63	46	21	G3/4 NPT3/4
KZE-BD-08PF	72	50	23	G 1 NPT1
KZE-BD-10PF	86	65	26	G1-1/4 NPT1-1/4
KZE-BD-12PF	95	80	27	G1-1/2 NPT1-1/2
KZE-BD-16PF	118	110	27	G2 NPT2

PART NO.	L	D	1/4"	3/8"	1/2"	T
KZE-BD-02	84.2	φ30	23	25	27	G1/4 NPT1/4
KZE-BD-03	89.5	φ39.7	30	32	36	G3/8 NPT3/8
KZE-BD-04	102.2	φ45	34	34	41	G1/2 NPT1/2
KZE-BD-06	121.2	φ53.8	41	46	50	G3/4 NPT3/4
KZE-BD-08	138.5	φ58.8	50	50	55	G 1 NPT1
KZE-BD-10	167.5	φ78.5	65	65	75	G1-1/4 NPT1-1/4
KZE-BD-12	188	φ98	75	80	90	G1-1/2 NPT1-1/2
KZE-BD-16	227.4	φ129	100	110	125	G2 NPT2

Наименование продукта: Муфта серии LSQ-CVV резьба закрытого типа, гидравлическое быстроразъемное соединение (сталь) (новая модель)



Муфта с клапаном Втулка с клапаном



LSQ-CVV

1. Новое исполнение клапанов обеспечивает прочность даже при подаче интенсивного потока, а также при перепадах давления, что позволило усовершенствовать рабочие показатели муфт
2. Части разъемного соединения проходят высокоточную машинную обработку и производятся из цельного стального прута
3. Муфты серии LSQ-CVV оснащены особой запорной системой, включающей парные соединения с подходящей наружной резьбой на ниппеле. Две части соединения должны быть закреплены вручную.
4. Новое хромированное покрытие обеспечивает надежную защиту от коррозии
5. Фиксатор резьбового клапана обеспечивает упор клапана, что в свою очередь гарантирует его точное выравнивание
6. Муфты серии LSQ-CVV подходят для совместного использования с изделиями серий FASTER CVV, STCCHI VD

#### Область применения

Муфты серии LSQ-CVV широко используется в оборудовании (экскаваторы), транспортных средствах, гидравлическом оборудовании, сверлильных станках

#### Спецификации:

Размер тела (в)	1/4	3/8	1/2	3/4	1
Номинальное давление(PSI)	5000	5000	5000	4500	4500
Номинальный поток (л / мин)	3	6	12	28	50
Диапазон температур (уплотнения STD)с	-20°C до +120°C				
Стандартный материал уплотнения	Бутадиен-нитрильный каучук				

#### Производительность:

тестовая жидкость:масло-200SUS.  
Серия LSQ-CVV(1/4",3/8",1/2",3/4",1")

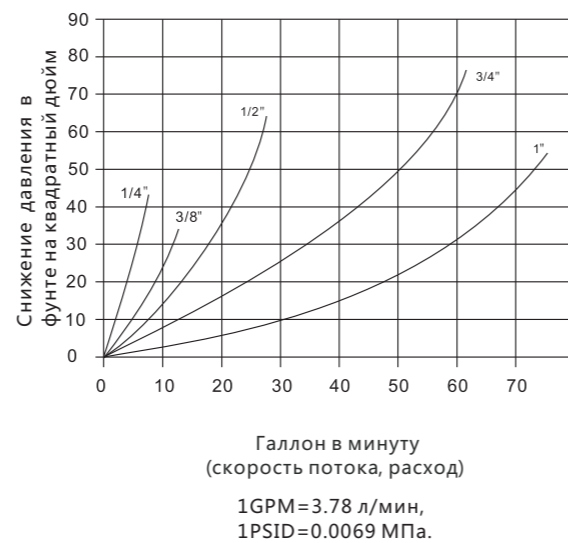

аименование продукта: Муфта серии LSQ-CVV резьба закрытого типа ,гидравлическое быстроразъемное (сталь)(новая модель)



Муфта с клапаном Втулка с клапаном

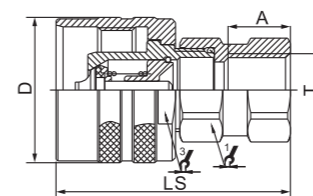

PART NO.	LS	D	1	2	A	T
LSQ-CVV-02SF	58.6	φ34	S19六角	S30对边	13	G1/4 NPT1/4
LSQ-CVV-03SF	60.8	φ34	S22六角	S30对边	13	G3/8 NPT3/8
LSQ-CVV-04SF	67.7	φ42	S27六角	S36对边	18	G1/2 NPT1/2
LSQ-CVV-06SF	73.5	φ48	S36六角	S41对边	18	G3/4 NPT3/4
LSQ-CVV-08SF	94.5	φ56.5	S41六角	S51对边	24.5	G1 NPT1

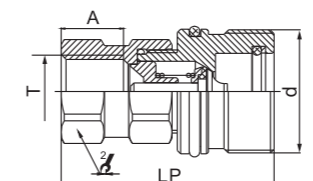

PART NO.	LP	d	1	A	T
LSQ-CVV-02PF	60	M24*2	S19六角	13	G1/4 NPT1/4
LSQ-CVV-03PF	55.3	M28*2	S22六角	13	G3/8 NPT3/8
LSQ-CVV-04PF	61.5	M36*2	S27六角	18	G1/2 NPT1/2
LSQ-CVV-06PF	83.5	M42*2	S36六角	18	G3/4 NPT3/4
LSQ-CVV-08PF	94.5	M48*3	S41六角	24.5	G1 NPT1

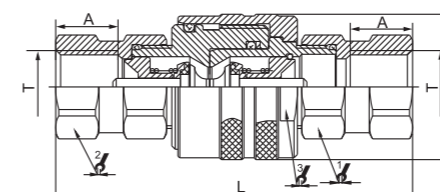

PART NO.	L	D	1	2	3	T
LSQ-CVV-02	92.6	φ34	S19六角	S19六角	S30对边	G1/4 NPT1/4
LSQ-CVV-03	89.9	φ34	S22六角	S22六角	S30对边	G3/8 NPT3/8
LSQ-CVV-04	103	φ42	S27六角	S27六角	S36对边	G1/2 NPT1/2
LSQ-CVV-06	125	φ48	S36六角	S36六角	S41对边	G3/4 NPT3/4
LSQ-CVV-08	155	φ56.5	S41六角	S41六角	S50对边	G1 NPT1



**Y019**

Наименование продукта: Муфта серии KZE-BB тип резьба, гидравлическое быстроразъемное соединение (латунь)

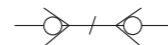

Муфта с клапаном Втулка с клапаном

**Область применения:**

Муфты серии KZE-BB с резьбой для выполнения соединения предназначены для использования в составе различных устройств, когда установка должна производиться под давлением и при малом количестве утечек либо их полном отсутствии. Муфты серии KZE-BB подходят для использования в соединительных устройствах гидравлических линий, например, гидроприводных ключах, поворотных соединениях и передвижных буровых устройствах, а также на разгрузочных линиях и саморазгружающихся прицепах, подключенных к «мокрым» трубопроводам гидравлических систем. Данные муфты могут применяться для погружных насосов, стенов для испытания двигателей, а также многих других установках, подключение которых происходит под высоким давлением или при максимальном уровне жидкости.



PART NO.	T	φD	1/2	3/4	L	LS	LP
KZE-BB-06	NPT3/4"	106	33.5	29	133.5	66	79.2
KZE-BB-08	NPT 1"	110	39.5	36	157	83.5	90
KZE-BB-10	NPT 1 1/4"	132	48	45	164	89	94

Размер тела (в)	3/4	1	1-1/4
Номинальное давление(PSI)	3000	3000	3000
Номинальный поток (л / мин)	28	50	88
Диапазон температур (уплотнения STD)с	-20°Сдо+120°С		
Стандартный материал уплотнения	Бутадиен-нитрильный каучук		

**Муфты серии KZE-BB обладают следующими особенностями:**

1. Крыльчатая гайка повышенной прочности, входящая в состав муфт данной серии, специально разработана для использования под ударным воздействием, которое возникает при затягивании или ослаблении муфт серии KZE-BB.
2. Установленное уплотнение клапана позволяет проводить соединение и отсоединение под максимальным давлением без ущерба для самого уплотнения.
3. Плоский торец клапана позволяет свести попадание воздуха и возникновение утечек до минимального уровня.
4. Выполненные из меди муфты серии KZE-BB обладают анти-коррозионной защитой, что позволяет использовать их в составе различных установок и обеспечивает их многофункциональность.
5. Муфты серии KZE-BB подходят для совместного использования с изделиями серий PARKER 6100, FASTER FB, AEROQUIP5100 и HANSEN 96.

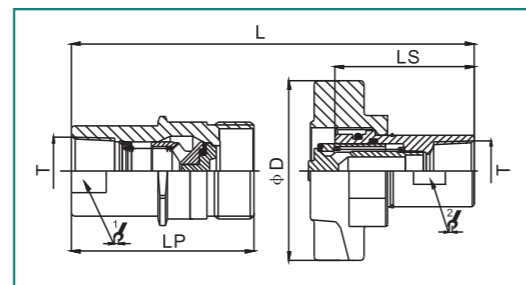

**Производительность:**  
тестовая жидкость:масло-200SUS.  
Серия KZE-BB(3/4", 1", 1-1/4")

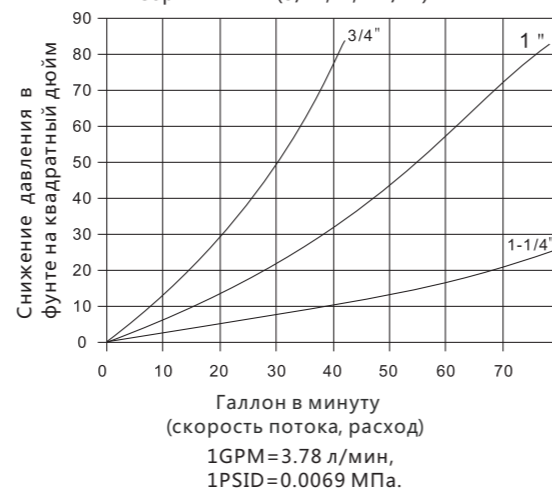

**Y020**

: KZE-BC



Муфта с клапаном Втулка с клапаном

**Область применения:**

Муфты серии KZE-BC используются в составе оборудования для самосвалных прицепов, автобусов, сельскохозяйственной и передвижной строительной техники



**Спецификации:**

Размер тела (в)	3/4	1
Номинальное давление(PSI)	4000	3000
Номинальный поток (л / мин)	25	50
Диапазон температур (уплотнения STD)с	-20°Сдо+120°С	
Стандартный материал уплотнения	Бутадиен-нитрильный каучук	

PART NO.	T	φD	1/2	3/4	L	LS	LP
KZE-BC-06	G3/4	115.4	46	33	132.5	78	78
KZE-BC-08	G1	115.4	55	40	145	83	83

**Муфты серии KZE-BC обладают следующими особенностями:**

1. Муфты серии KZE-BC оснащены резьбой для выполнения соединения, а также переходником с крыльчатой гайкой, выполнение соединения возможно вручную на остаточном давлении.
2. Муфты серии KZE-BC подходят для совместного использования с изделиями серий FASTER CVE и HOLMBURY VCR.

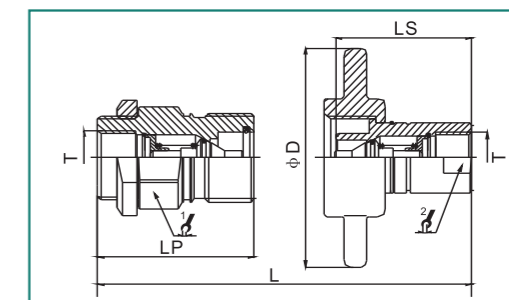

**Производительность:**  
тестовая жидкость:масло-200SUS.  
Серия KZE-BC(3/4", 1")Гнездо

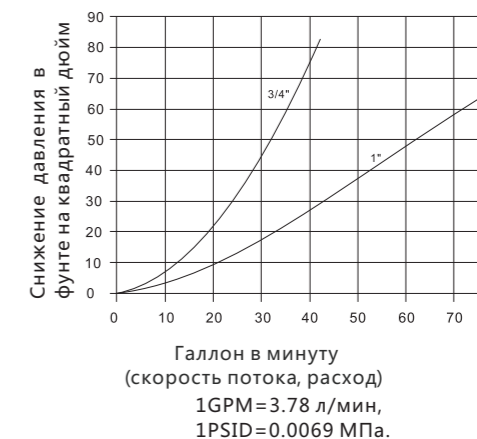

Наименование продукта: Муфта серии LSQ-1141 резьба закрытого типа, гидравлическое быстроразъемное соединение

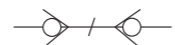

Муфта с клапаном Втулка с клапаном



#### Описание

Муфта серии LSQ-1141 резьба закрытого типа, гидравлическое быстроразъемное соединение (нержавеющей стали 316+латунь)

#### Область применения:

Муфты серии LSQ-1141 используются в составе оборудования для передвижных гидравлических домкратов

#### Спецификации:

Размер тела (в)	1/4
Номинальное давление(PSI)	10.000
Номинальный поток (л / мин)	3
Диапазон температур (уплотнения STD)с	-20°Сдо+120°С
Стандартный материал уплотнения	Бутадиен-нитрильный каучук

PART NO.	T	1/4	3/8	1/2	L	LS	LP
LSQ-1141	NPT1/4	22	25	22	106.8	50.7	69.9

Муфты серии LSQ-1141 обладают следующими особенностями:

1. Корпус из нержавеющей стали 316.
2. Блокирующая втулка из латуни.
3. Запорная система оснащена резьбой, что позволяет предотвратить случайное отсоединение.
4. Уплотнение стыка с малым диаметром позволяет свести к минимуму распорное усилие, что обеспечивает легкое подсоединение и отсоединение под давлением до 5000 фунт/кв.дюйм (PSI).
5. Муфты серии LSQ-1141 взаимозаменяемы с изделиями серии PARKER 1141.

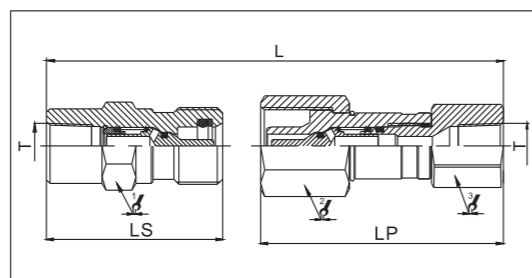



Y007

Наименование продукта: Муфта серии LSQ-S7 закрытого типа, гидравлическое быстроразъемное соединение



Область применения:

Муфты серии LSQ-S7 представляют собой проверенную и зарекомендовавшую себя конструкцию для использования в составе строительного, лесозаготовительного, сельскохозяйственного и нефтяного оборудования, а также сталеπροкатной техники и других гидравлических устройств



Размер тела (в)	1/4	3/8	1/2	3/4	1
Номинальное давление(PSI)	5000	5000	5000	4500	4500
Номинальный поток (л / мин)	3	6	12	28	50
Диапазон температур (уплотнения STD)с	-20°Сдо +120°С				
Стандартный материал уплотнения	Бутадиен-нитрильный каучук				

Муфты серии LSQ-S7 обладают следующими особенностями:

- 1.Использование клапанов с целью предотвращения протечек в не нагруженном состоянии.
- 2.Клапаны автоматически открываются при достижении уровня номинального рабочего давления, чтобы сохранить высокую скорость движения потока.
- 3.Критические детали снабжены дополнительной защитой для обеспечения прочности во время использования.
- 4.Надежный шариковый фиксатор скрепляет и удерживает вместе стыкуемые разъемы.
- 5.Части разъемного соединения проходят высокоточную машинную обработку и производятся из цельного стального прута.
- 6.Муфты серии LSQ-S7 подходят для совместного использования с изделиями серии NITTO HSP coupler

Производительность:

тестовая жидкость:масло-200SUS.  
Серия LSQ-S7(1/4", 3/8", 1/2", 3/4", 1")

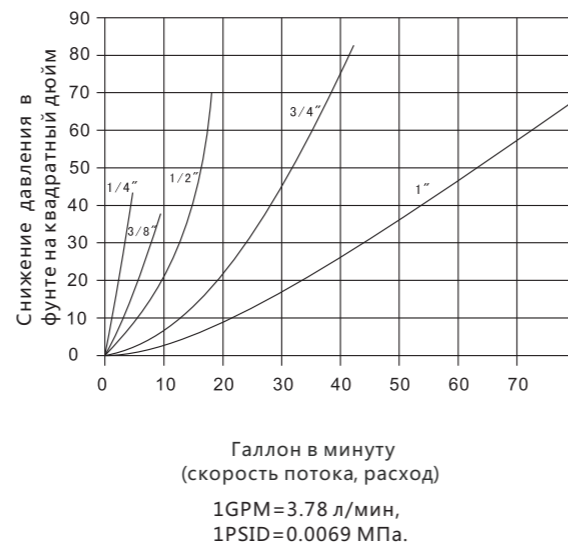

Наименование продукта: Муфта серии LSQ-S7 закрытого типа, гидравлическое быстроразъемное соединение

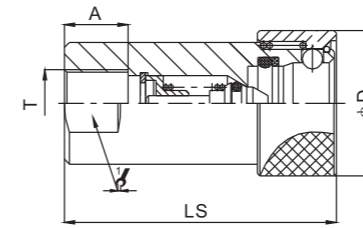

PART NO.	LS	φD	1/2	A	T
LSQ-S7-02SF	53.4	28.5	19	12.5	G1/4 NPT1/4
LSQ-S7-03SF	60.4	33	23	14	G3/8 NPT3/8
LSQ-S7-04SF	72	43.5	35	18	G1/2 NPT1/2
LSQ-S7-06SF	72	43.5	35	18	G3/4 NPT3/4
LSQ-S7-08SF	93.2	58.2	46	22	G1 NPT1

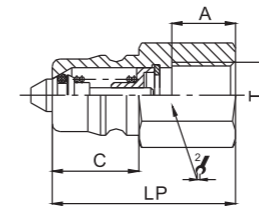

PART NO.	LP	C	1/2	A	T
LSQ-S7-02PF	36	17	19	12	G1/4 NPT1/4
LSQ-S7-03PF	38	22.5	23	14	G3/8 NPT3/8
LSQ-S7-04PF	50	27.5	32	18	G1/2 NPT1/2
LSQ-S7-06PF	50	27.5	32	18	G3/4 NPT3/4
LSQ-S7-08PF	61	36	41	22	G1 NPT1

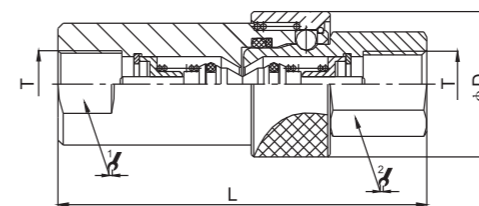

PART NO.	L	φD	1/2	1/2	T
LSQ-S7-02	72.3	28.5	19	19	G1/4 NPT1/4
LSQ-S7-03	76.3	33	23	23	G3/8 NPT3/8
LSQ-S7-04	95	43.5	35	32	G1/2 NPT1/2
LSQ-S7-06	95	43.5	35	32	G3/4 NPT3/4
LSQ-S7-08	119.2	58.2	46	41	G1 NPT1

Наименование продукта: Муфта серии LSQ-S9 закрытого типа, гидравлическое быстроразъемное соединение



**Область применения:**

Муфты серии LSQ-S9 представляют собой проверенную и зарекомендовавшую себя конструкцию для использования в составе строительного, лесозаготовительного, сельскохозяйственного и нефтяного оборудования, а также сталепрокатной техники и других гидравлических устройств

PART NO.	T	1/4"	3/8"	φD	L	LS	LP
LSQ-S9-02	NPT1/4	22	22	25.2	82.5	49.8	48
LSQ-S9-03	NPT3/8	25.4	25.4	30.5	81.7	50.6	48.8
LSQ-S9-04	NPT1/2	30.2	30.2	35	93.4	57.2	54.5

Размер тела (в)	1/4	3/8	1/2
Номинальное давление(PSI)	4000	4000	4000
Номинальный поток (л / мин)	3	6	12
Диапазон температур (уплотнения STD)с	-20°Сдо+120°С		
Стандартный материал уплотнения	Бутадиен-нитрильный каучук		

**Муфты серии LSQ-S9 обладают следующими особенностями:**

- 1.Использование клапанов с целью предотвращения протечек в не нагруженном состоянии.
- 2.Клапаны автоматически открываются при достижении уровня номинального рабочего давления, чтобы сохранить высокую скорость движения потока.
- 3.Критические детали снабжены дополнительной защитой для обеспечения прочности во время использования.
- 4.Надежный шариковый фиксатор скрепляет и удерживает вместе стыкуемые разъемы.
- 5.Части разъемного соединения проходят высокоточную машинную обработку и производятся из цельного стального прута.
- 6.Муфты серии LSQ-S9 подходят для совместного использования с изделиями серии FASTER TNV.

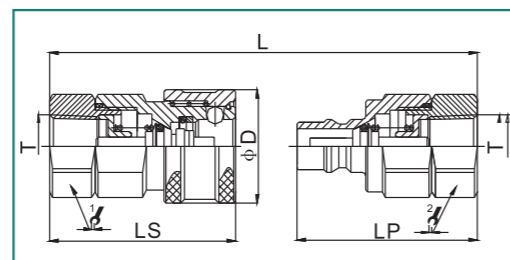

**Производительность:**  
тестовая жидкость:масло-200SUS.  
Серия LSQ-S9(1/4",3/8",1/2",1")

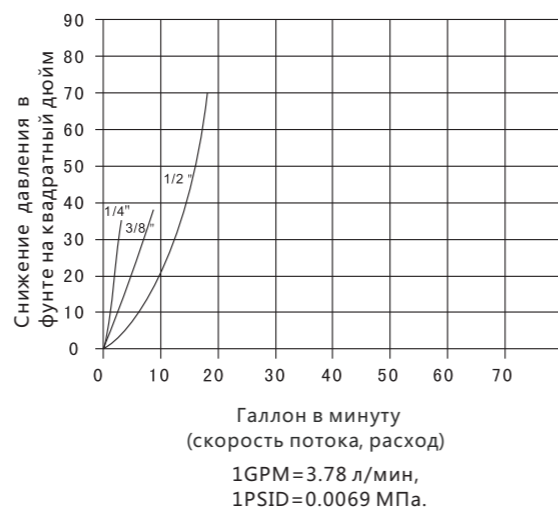



Наименование продукта: Муфта серии LSQ-S10 закрытого типа, гидравлическое быстроразъемное соединение



**Область применения:**

Муфты серии LSQ-S10 представляют собой проверенную и зарекомендовавшую себя конструкцию для использования в составе строительного, лесозаготовительного, сельскохозяйственного и нефтяного оборудования, а также сталепрокатной техники и других гидравлических устройств

PART NO.	T	φD	λ	λ	L	LS	LP
LSQ-S10-04	G1/2	44	27	32	88.5	55.5	48

**Муфты серии LSQ-S10 обладают следующими особенностями:**

- 1.Использование клапанов с целью предотвращения протечек в ненагруженном состоянии.
- 2.Клапаны автоматически открываются при достижении уровня номинального рабочего давления, чтобы сохранить высокую скорость движения потока.
- 3.Критические детали снабжены дополнительной защитой для обеспечения прочности во время использования.
- 4.Надежный шариковый фиксатор скрепляет и удерживает вместе стыкуемые разъемы.
- 5.Части разъемного соединения проходят высокоточную машинную обработку и производятся из цельного стального прута.
- 6.Муфты серии LSQ-S10 подходят для совместного использования с изделиями серии FASTER VF и GROMELLE Q-9000.

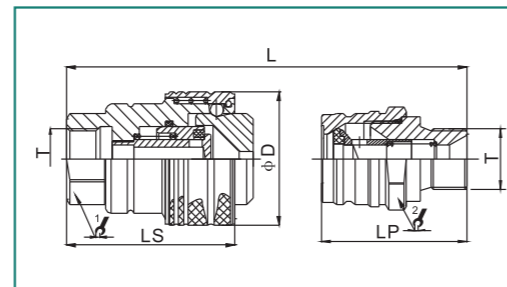

**Производительность:**  
тестовая жидкость:масло-200SUS.  
Серия LSQ-S10(1/2")

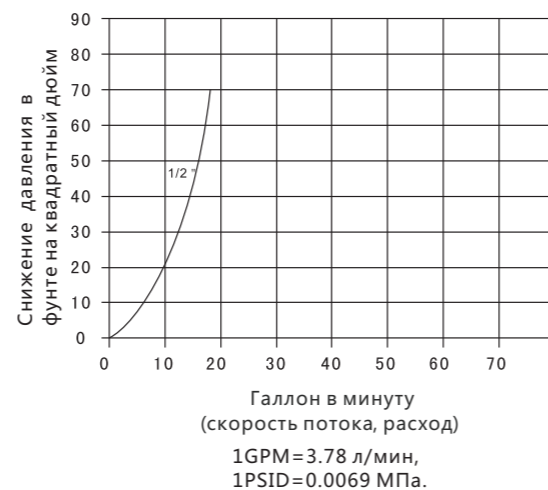

Наименование продукта: Муфта серии KZE закрытого типа, гидравлическое быстроразъемные соединения



**Области применения:**

Муфты серии KZE представляют собой проверенную и зарекомендовавшую себя конструкцию для использования в составе строительного, лесозаготовительного, сельскохозяйственного и нефтяного оборудования, а также сталепрокатной техники и других гидравлических устройств

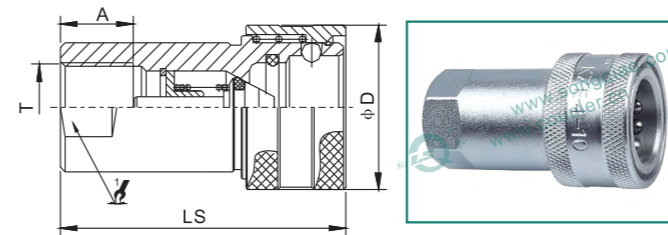

PART NO.	LS	φD	λ	A	T
KZE-01SF	49	28	17	9	M10×1
KZE-02SF	58.2	27	19	12.5	G1/4
KZE-03SF	65	35	22	13	G3/8
KZE-04SF	66.2	39.5	27	17	G1/2
KZE-06SF	79.2	49	36	18	G3/4
KZE-08SF	94	56	41	21	G1
KZE-10SF	115	69	54	27	G1-1/4
KZE-12SF	124	79	60	27	G1-1/2
KZE-16SF	132.3	102	77	30	G2

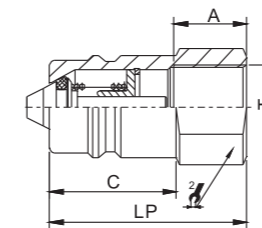

PART NO.	LP	C	λ	A	T
KZE-01PF	36	17	17	9	M10×1
KZE-02PF	36	22.5	19	12.5	G1/4
KZE-03PF	40	25	22	13	G3/8
KZE-04PF	46	25	27	17	G1/2
KZE-06PF	55	26	36	18	G3/4
KZE-08PF	59.5	36	41	21	G1
KZE-10PF	70	45	52	27	G1-1/4
KZE-12PF	75	49	60	27	G1-1/2
KZE-16PF	80	52	77	30	G2

**Спецификации:**

Размер тела (в)	1/8	1/4	3/8	1/2	3/4	1"	1-1/4"	1-1/2"	2"
Номинальное давление (PSI)	5000	3000	3000	3000	3000	3000	2000	2000	1500
Диапазон температур (уплотнения STD)с	-20°C to +120 °C								
Стандартный материал уплотнения	Бутадиен-нитрильный каучук								

注: (PSI) =0.0069 mPa

Наименование продукта: Муфта серии LSQ-IRN закрытого типа, гидравлическое быстроразъемное соединение



#### Описание

Муфта серии LSQ-S10 закрытого типа, гидравлическое быстроразъемное соединение (сталь)

#### Область применения:

Муфты серии LSQ-IRN представляют собой проверенную и зарекомендовавшую себя конструкцию для использования в составе строительного, лесозаготовительного, сельскохозяйственного и нефтяного оборудования, а также сталепрокатной техники и других гидравлических устройств

#### Спецификации:

Размер тела (в)	G1"
Номинальное давление(PSI)	3500
Номинальный поток (л / мин)	75
Диапазон температур (уплотнения STD)с	-20°Сдо+120°С
Стандартный материал уплотнения	Бутадиен-нитрильный каучук

PART NO.	T	D	1	2	L	LS	LP
LSQ-IRN	G1"	φ64.5	S46六角	S46六角	132.6	108	66

#### Муфты серии LSQ-IRN обладают следующими особенностями:

- 1.Использование клапанов с целью предотвращения протечек в нагруженном состоянии.
- 2.Клапаны автоматически открываются при достижении уровня номинального рабочего давления, чтобы сохранить высокую скорость движения потока.
- 3.Критические детали снабжены дополнительной защитой для обеспечения прочности во время использования.
- 4.Части разъемного соединения проходят высокоточную машинную обработку и производятся из цельного стального прута.
- 5.Муфты серии LSQ-IRN подходят для совместного использования с изделиями серии STUCCHI IRN.

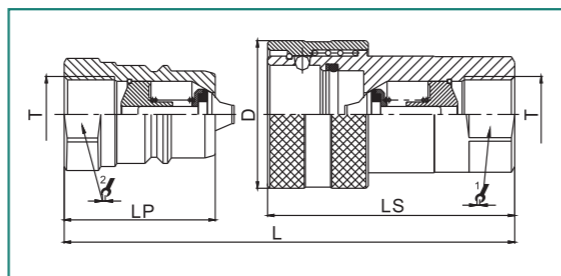

#### Производительность:

тестовая жидкость:масло-200SUS.  
Серия LSQ-IRN Гнездо

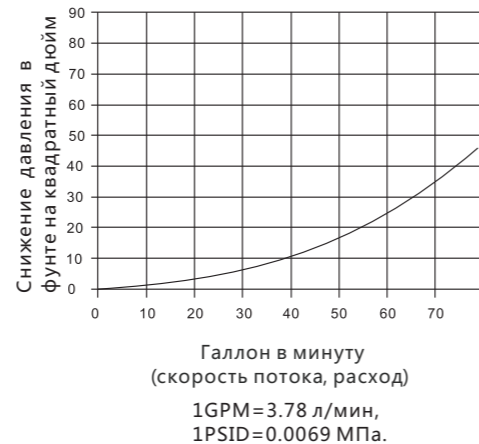

Наименование продукта: Муфта серии LSQ-TC закрытого типа, сверхвысокого давления, гидравлическое быстроразъемное соединение



PART NO	T	φD	1	2	L	LS	LP
LSQ-TC	NPT3/8	32	24	24	79	62.5	44.2

#### Муфты серии LSQ-TC обладают следующими особенностями:

- 1.Неподвижный упор клапана, точная фиксация обеспечивают точное выравнивание клапана и гарантируют его полное открытие.
- 2.Произведенный с высокой точностью клапан с электромагнетическим уплотнением обеспечивает надежное перекрытие при отсоединении.
- 3.Дополнительная защита ниппелей и переходников, а также производство частей соединения из цельного стального прута гарантируют качество и максимальную выносливость в условиях гидравлических и механических сотрясений.
- 4.Надежный шариковый фиксатор обеспечивает выполнение прочных соединений. Большое количество зажимных шариков позволяет равномерно распределить рабочую нагрузку при выравнивании и вращении, чтобы снизить крутящий момент и продлить срок службы патрубка. ОБРАТИТЕ ВНИМАНИЕ: Данные изделия не должны использоваться в качестве поворотных соединений. Вращение их под давлением приведет к сильнейшему и преждевременному износу.
- 5.Стопорный механизм позволяет предотвратить случайное отсоединение во время перемещения муфты по земле.
- 6.Муфты серии LSQ-TC подходят для совместного использования с изделиями

#### Описание

Муфта серии LCQ-TC закрытого типа, сверхвысокого давления, гидравлическое быстроразъемное соединение (сталь).

#### Область применения:

Муфты серии LSQ-TC используются в составе строительного, железнодорожного оборудования, а также перевозочной техники. Применяемые на гидроподъемниках данные муфты позволяют снизить дорогостоящее время простоя, возникающее вследствие неверно выполненных резьбовых соединений. Они подходят для использования в установках, работающих под высоким давлением и требующих наличия индуктивной связи. Муфты серии LSQ-TC значительно быстрее в использовании, чем резьбовые муфты

Размер тела (в)	3/8
Номинальное давление(PSI)	10.000
Номинальный поток (л / мин)	6
Диапазон температур (уплотнения STD)с	-20°Сдо+120°С
Стандартный материал уплотнения	Бутадиен-нитрильный каучук

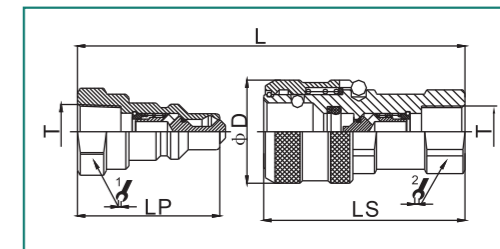

#### Производительность:

тестовая жидкость:масло-200SUS.  
Серия LSQ-TC(3/8")Гнездо

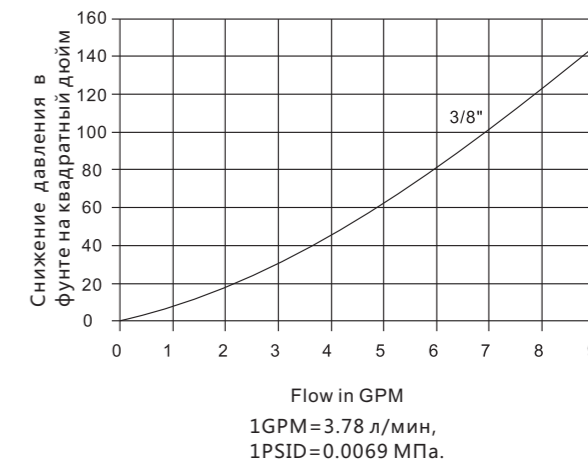



Y072

Наименование продукта: Муфта серии LSQ-TE закрытый тип, сверхвысокого давления гидравлическое быстроразъемное соединение

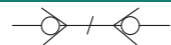

Муфта с клапаном Втулка с клапаном



**Область применения:**

Муфты серии LSQ-TE используются в составе строительного, железнодорожного оборудования, а также перевозочной техники. Применяемые на гидроподъемниках данные муфты позволяют снизить дорогостоящее время простоя, возникающее вследствие неверно выполненных резьбовых соединений. Они подходят для использования в установках, работающих под высоким давлением и требующих наличия индуктивной связи. Муфты серии LSQ-TE значительно быстрее в использовании, чем резьбовые муфты.

PART NO.	T	D	⌀	⌀	L	LS	LP
LSQ-TE	M14*1.5	φ31	S22六角	S26.5对边	100.4	59.6	61.7

**Муфты серии LSQ-TE обладают следующими особенностями:**

1. Неподвижный упор клапана, точная фиксация обеспечивают точное выравнивание клапана и гарантируют его полное открытие.
2. Произведенный с высокой точностью клапан с электромагнетическим уплотнением обеспечивает надежное перекрытие при отсоединении.
3. Дополнительная защита ниппелей и переходников, а также производство частей соединения из цельного стального прута гарантируют качество и максимальную выносливость в условиях гидравлических и механических сотрясений.
4. Надежный шариковый фиксатор обеспечивает выполнение прочных соединений. Большое количество зажимных шариков позволяет равномерно распределить рабочую нагрузку при выравнивании и вращении, чтобы снизить крутящий момент и продлить срок службы патрубка.
5. Стопорный механизм позволяет предотвратить случайное отсоединение во время перемещения муфты по земле

Размер тела (в)	M14*1.5
Номинальное давление(PSI)	10000
Номинальный поток (л / мин)	6
Диапазон температур (уплотнения STD)с	-20°Сдо+120°С
Стандартный материал уплотнения	Бутадиен-нитрильный каучук

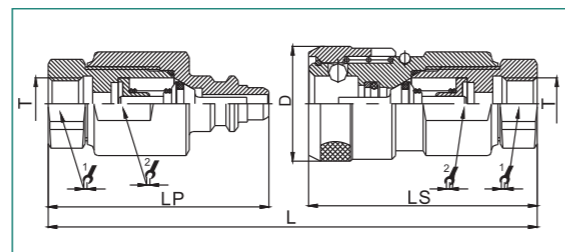

**Производительность:**  
тестовая жидкость:масло-200SUS.  
Серия LSQ-TE Гнездо

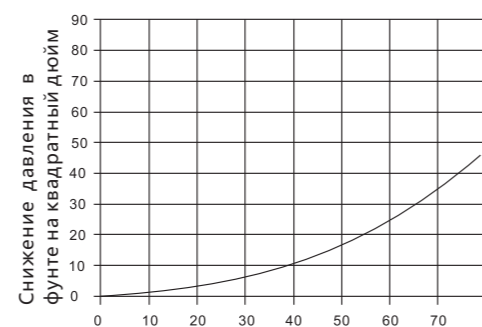

Галлон в минуту  
(скорость потока, расход)  
1GPM=3.78 л/мин,  
1PSID=0.0069 МПа.



Y079

Наименование продукта: муфта серии LSQ-TF сверхвысокого давления, гидравлическое быстроразъемное соединения (сталь) (новая модель).

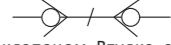

Муфта с клапаном Втулка с клапаном

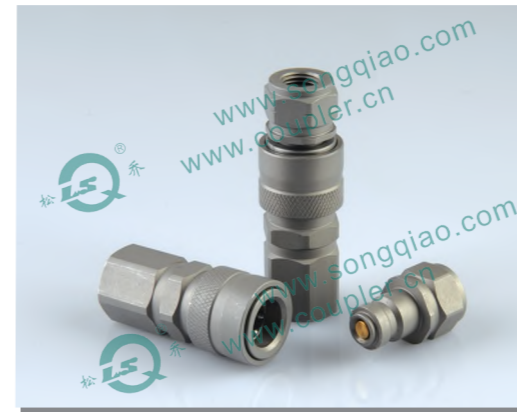

**Применение:**

Серия LSQ-TF широко используется в гидравлических домкратах, вращающихся инструментах, спасательном оборудовании

PART NO.	T	D	⌀	⌀	L	LS	LP
LSQ-TF	G1/4	φ28	S24六角	S22六角	81	61.2	38

**Функции:**

- Специальная конструкция клапана исключает утечку при подключении и отключении.
- Имеющиеся дисковые клапаны предотвращают при расцеплении утечку.
- Дисковые клапаны открываются автоматически при соединении в пределах номинального рабочего давления для поддержания потока в ожидаемом режиме.
- Специальные прочные материалы использованы в критических частях и закалены для прочности.
- Надежный шариковый фиксатор скрепляет и удерживает вместе стыкуемые разъемы.
- Части разъемного соединения проходят высокоточную машинную обработку и производятся из цельного стального прута.
- Совместим с сериями CEJN 115, 116

Размер тела (в)	3/32
Номинальное давление(PSI)	21739
Номинальный поток (л / мин)	1
Диапазон температур (уплотнения STD)с	-20°Сдо+100°С
Стандартный материал уплотнения	Бутадиен-нитрильный каучук

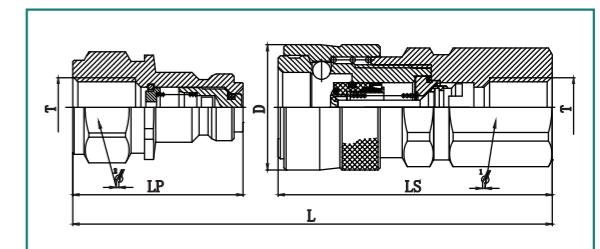

**Производительность:**  
тестовая жидкость:масло-200SUS.  
Серия LSQ-TF(1/8")Гнездо

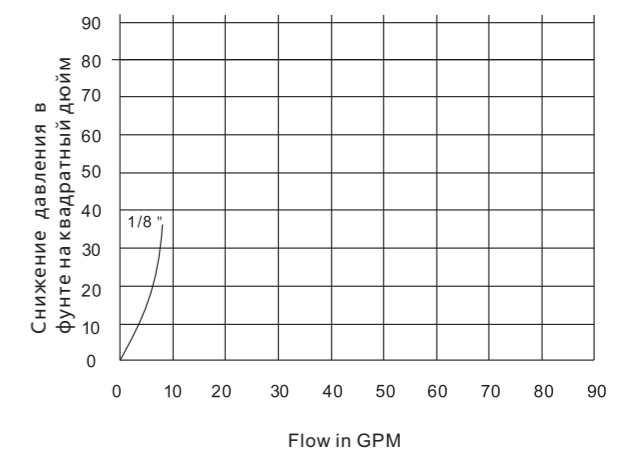

Flow in GPM  
1GPM=3.78 л/мин,  
1PSID=0.0069 МПа.



Y021

Наименование продукта: Муфта серии LSQ-RD японского типа, гидравлическое быстроразъемное соединение

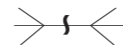

Муфта без клапана Втулка без клапана



**Описание**

Муфта серии LSQ-RD японского типа, гидравлическое быстроразъемное соединение

**Область применения:**

Муфты серии LSQ-RD представляют собой бесклапанные муфты для использования в установках, где важно сохранить максимальную интенсивность потока. Их плавный переход обеспечивает минимальную потерю давления, что идеально подходит для водо- и паропромысловых устройств высокого давления, систем чистки ковров и подвода охлаждающей жидкости к системе охлаждения форм, а также многих других.

**Муфты серии LSQ-RD обладают следующими особенностями:**

1. Плавный переход без клапанов обеспечивает минимальную потерю давления и позволяет легко проводить очистку в случаях, когда линии используются для нескольких типов флюидов.
2. Соединительные муфты и ниппели серии LSQ-RD производятся из цельного стального прута, что обеспечивает дополнительную прочность.
3. Для производства ниппелей серии LSQ-RD стандартно используются медь или нержавеющая сталь 304.
4. Доступны ниппели серии LSQ-RD из меди и нержавеющей стали 304.
5. Муфты серии LSQ-RD являются «взаимозаменяемыми», так как по размерам и функциональности могут заменяться похожими моделями других производителей.
6. Муфты серии LSQ-RD подходят для совместного использования с изделиями серии NITTO TSP

Размер тела (в)	1/8	1/4	3/8	1/2
Номинальное давление(PSI)				
бронза (CpItr/Npl)	1000	1000	1000	1000
Нержавеющая сталь (CpItr/Npl)	2000	2000	1500	1500
Номинальный поток (л / мин)	3	6	12	12
Диапазон температур (уплотнения STD)с	-20°Cдо+120°C			

**Производительность:**

тестовая жидкость:масло-200SUS.  
Серия LSQ-RD(1/8",1/4",3/8",1/2")

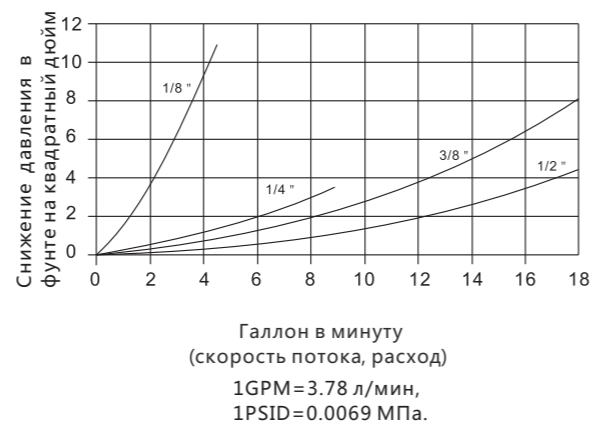

Наименование продукта: Муфта серии LSQ-RD японского типа, гидравлическое быстроразъемное соединение



Муфта без клапана Втулка без клапана

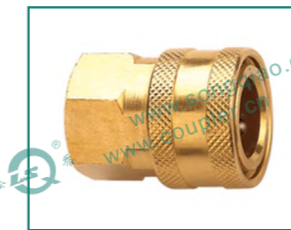
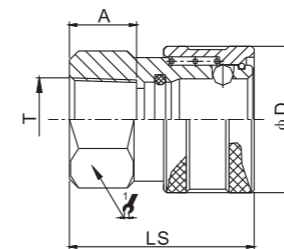

PART NO.	LS	φD	1/2	A	T
LSQ-RD-01SF	27	17.5	14	9	ZG1/8
LSQ-RD-02SF	32	24	19	13	ZG1/4
LSQ-RD-03SF	35.8	28.3	23	13	ZG3/8
LSQ-RD-04SF	42.6	35	29	17	ZG1/2
LSQ-RD-06SF	49.5	41	36	18	ZG3/4
LSQ-RD-08SF	59.3	57.8	50	22	ZG1

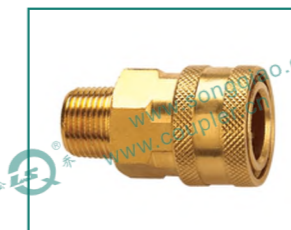
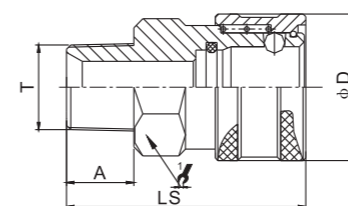

PART NO.	LS	φD	1/2	A	T
LSQ-RD-01SM	30	17.5	14	9	ZG1/8
LSQ-RD-02SM	42	24	19	13	ZG1/4
LSQ-RD-03SM	46.3	28.3	23	13	ZG3/8
LSQ-RD-04SM	56.1	35	29	17	ZG1/2
LSQ-RD-06SM	61	41	36	18	ZG3/4
LSQ-RD-08SM	67.3	57.8	50	22	ZG1

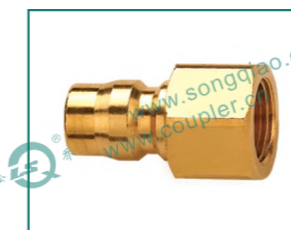
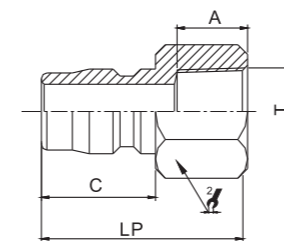

PART NO.	LP	C	1/2	A	T
LSQ-RD-01PF	26	15.5	14	9	ZG1/8
LSQ-RD-02PF	35	18	17	13	ZG1/4
LSQ-RD-03PF	38	21.2	21	13	ZG3/8
LSQ-RD-04PF	45	24.5	29	17	ZG1/2
LSQ-RD-06PF	50	28	32	18	ZG3/4
LSQ-RD-08PF	61	36	41	22	ZG1

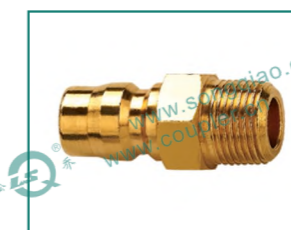
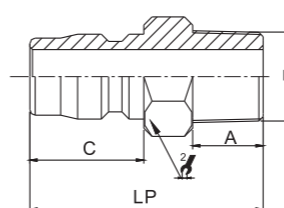

PART NO.	LP	C	1/2	A	T
LSQ-RD-01PM	32	15.5	12	9	ZG1/8
LSQ-RD-02PM	38	18	17	13	ZG1/4
LSQ-RD-03PM	43	21.2	19	13	ZG3/8
LSQ-RD-04PM	52	24.5	23	17	ZG1/2
LSQ-RD-06PM	56	28	29	18	ZG3/4
LSQ-RD-08PM	73	36	41	22	ZG1

Наименование продукта: Муфта серии LST американского типа, гидравлическое быстроразъемное соединение



**Описание:**

Муфта серии LST американского типа, гидравлическое быстроразъемное соединение

**Область применения:**

Муфты серии LST представляют собой бесклапанные муфты для использования в установках, где важно сохранить максимальную интенсивность потока. Их плавный переход обеспечивает минимальную потерю давления, что идеально подходит для водо- и паропромывочных устройств высокого давления, систем чистки ковров и подвода охлаждающей жидкости к системе охлаждения форм, а также многих других

**Муфты серии LST обладают следующими особенностями:**

1. Плавный переход без клапанов обеспечивает минимальную потерю давления и позволяет легко проводить очистку в случаях, когда линии используются для нескольких типов флюидов.
2. Муфты серии LST производятся из цельного стального прута, что обеспечивает дополнительную прочность.
3. Доступны серии LST ниппели из меди и оцинкованной стали. Шариковый фиксатор из стали. Корпус ниппелей упрочнен для устойчивости к бринеллированию (при высокочастотном режиме и перепадах давления).
4. Муфты серии LST являются «взаимозаменяемыми», так как по размерам и функциональности могут заменяться похожими моделями других производителей.
5. Муфты серии LSQ-RD подходят для совместного использования с изделиями серий PARKER ST, HANSEN ST, FOSTER FST

Размер тела (в)	1/8	1/4	3/8	1/2
Номинальное давление(PSI)				
бронза (Cplr/Npl)	1000	1000	1000	1000
Нержавеющая сталь (Cplr/Npl)	2000	2000	1500	1500
Номинальный поток (л / мин)	3	6	12	12
Диапазон температур (уплотнения STD)с	-20°C до +120°C			

**Производительность:**

тестовая жидкость:масло-200SUS.  
Серия LST(1/8",1/4",3/8",1/2")

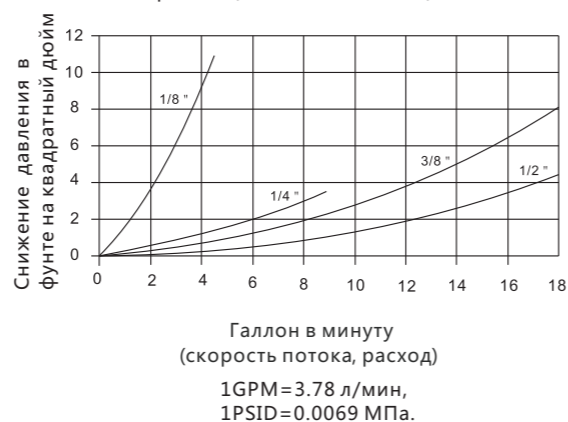

Наименование продукта: Муфта серии LST американского типа, гидравлическое быстроразъемное соединение

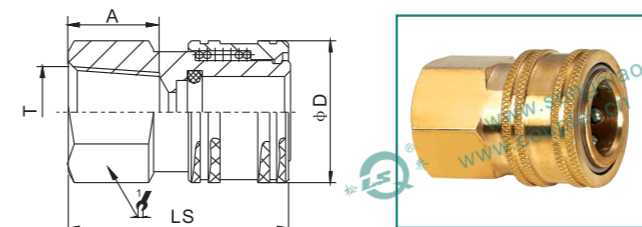

PART NO.	LS	φD	1/2	A	T
LST-01SF	27	18	14	10	NPT1/8
LST-02SF	37	24	19	12	NPT1/4
LST-03SF	41.5	29	24	13	NPT3/8
LST-04SF	51	33	29	15	NPT1/2
LST-06SF	53.4	40.9	38	19	NPT3/4
LST-08SF	66	50.5	44.45	22	NPT1

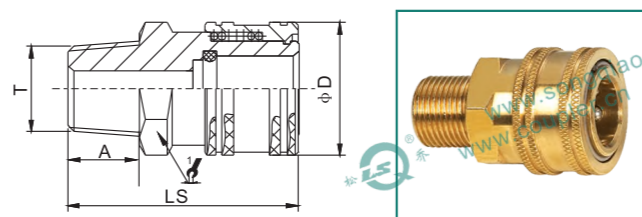

PART NO.	LS	φD	1/2	A	T
LST-01SM	29	18	14	10	NPT1/8
LST-02SM	39.5	24	19	12	NPT1/4
LST-03SM	43	29	24	13	NPT3/8
LST-04SM	53	33	29	15	NPT1/2
LST-06SM	56.7	40.9	38	19	NPT3/4
LST-08SM	61.1	50.5	44.45	24	NPT1

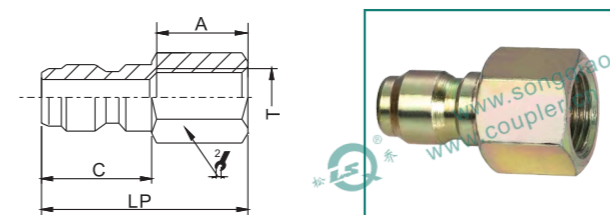

PART NO.	LP	C	1/2	A	T
LST-01PF	27	17	14	10	NPT1/8
LST-02PF	37	19.5	17	12	NPT1/4
LST-03PF	41.5	22.5	22	13	NPT3/8
LST-04PF	51	26	27	15	NPT1/2
LST-06PF	52	28.5	30	20	NPT3/4
LST-08PF	60	30.5	38	22	NPT1

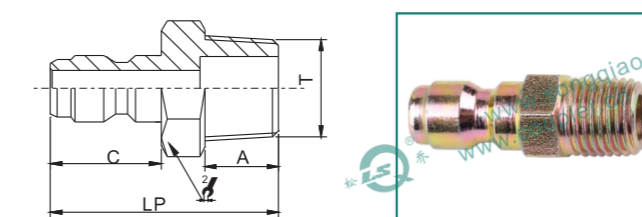

PART NO.	LP	C	1/2	A	T
LST-01PM	29	17	11	10	NPT1/8
LST-02PM	39.5	19.5	14	12	NPT1/4
LST-03PM	43	22.5	17	13	NPT3/8
LST-04PM	53	26	22	15	NPT1/2
LST-06PM	57.2	28.5	27	19	NPT3/4
LST-08PM	62.4	30.5	35	22	NPT1

Наименование продукта: Муфта серии TPL прямое гидравлическое быстроразъемное соединение



**Описание**

Муфта серии TPL прямое гидравлическое быстроразъемное соединение

**Область применения:**

Муфты серии TPL представляют собой бесклапанные муфты для использования в установках, где важно сохранить максимальную интенсивность потока. Их плавный переход обеспечивает минимальную потерю давления, что идеально подходит для водо- и паропровывочных устройств высокого давления, систем чистки ковров и подвода охлаждающей жидкости к системе охлаждения форм, а также многих других

PART NO.	T	φD	1/2	3/4	L	LS	LP
TPL-03	G3/8	35	30	22	53.5	39	38

**Муфты серии TPL обладают следующими особенностями:**

1. Плавный переход без клапанов обеспечивает минимальную потерю давления и позволяет легко проводить очистку в случаях, когда линии используются для нескольких типов флюидов.
2. Муфты серии TPL производятся из цельного стального прута, что обеспечивает дополнительную прочность
3. Доступны серии TPL ниппели из меди и оцинкованной стали. Шариковый фиксатор из стали. Корпус ниппелей упрочнен для устойчивости к бринеллированию (при высокочастотном режиме и перепадах давления).
4. Муфты серии TPL являются «взаимозаменяемыми», так как по размерам и функциональности могут заменяться похожими моделями других производителей.
5. Муфты серии TPL подходят для совместного использования с изделиями серии 3/8" TEMA 3800 KEW

Размер тела (в)	3/8
Номинальное давление(PSI)	2000
Номинальный поток (л / мин)	12
Диапазон температур (уплотнения STD)с	-20°Cдо+120°C

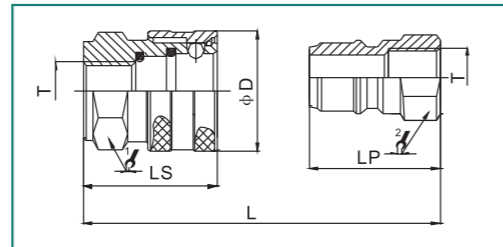

**Производительность:**  
тестовая жидкость:масло-200SUS.  
Серия TPL(3/8")

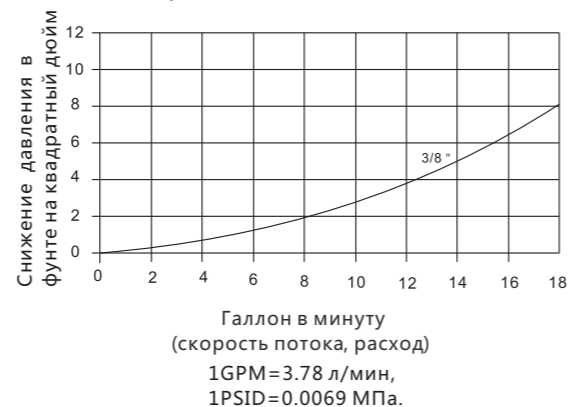

Наименование продукта: Муфта серии LSQ-TM закрытый тип, гидравлическое быстроразъемное соединение



**Описание:**

Муфта серии LSQ-TM закрытого типа, гидравлическое быстроразъемное соединение (сталь).

**Области применения:**

Муфты серии LSQ-TM представляют собой проверенную и зарекомендовавшую себя конструкцию для использования в составе строительного, лесозаготовительного, сельскохозяйственного и нефтяного оборудования, а также сталепрокатной техники и других гидравлических устройств

PART NO.	T	φD	1/2	3/4	L	LS	LP
LSQ-TM-04	G1/2	40	S30六角	S27六角	83.4	66.7	41.5
LSQ-TM-06	G3/4	52	S38.3六角	S36六角	94.5	76.4	47
LSQ-TM-08	G1	62	S45六角	S45六角	113.8	92.4	56.5

Размер тела (в)	1/2	3/4	1
Номинальное давление(PSI)	3000	3000	3000
Номинальный поток (л / мин)	12	28	50
Диапазон температур (уплотнения STD)с	-20°Cдо+120°C		
Стандартный материал уплотнения	Бутадиен-нитрильный каучук		

**Муфты серии LSQ-TM обладают следующими особенностями:**

1. Использование клапанов с целью предотвращения протечек в не нагруженном состоянии
2. Клапаны автоматически открываются при достижении уровня номинального рабочего давления, чтобы сохранить высокую скорость движения потока.
3. Критические детали снабжены дополнительной защитой для обеспечения прочности во время использования.
4. Надежный шариковый фиксатор скрепляет и удерживает вместе стыкуемые разъемы
5. Части разъемного соединения проходят высокоточную машинную обработку и производятся из цельного стального прута
6. Муфты серии LSQ-TM подходят для совместного использования с изделиями серии TEMA TH5000

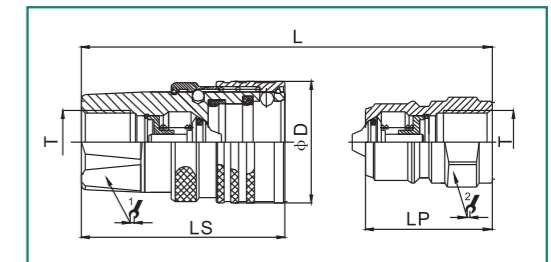

**Производительность:**  
тестовая жидкость:масло-200SUS.  
Серия LSQ-TM(1/2",3/4",1")Гнездо

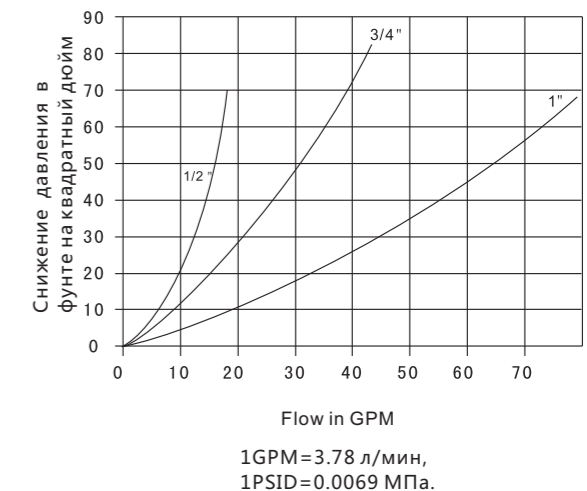



## Y025

Наименование продукта: Муфта серии Q/ZB275-77 закрытый тип, гидравлическое быстроразъемное соединение (сталь)

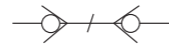

Муфта с клапаном Втулка с клапаном



### Описание:

Муфта серии Q/ZB275-77 закрытого типа, гидравлическое быстроразъемное соединение (сталь).

### Область применения:

Муфты серии Q/ZB275-77 представляют собой проверенную и зарекомендовавшую себя конструкцию для использования в составе строительного, лесозаготовительного, сельскохозяйственного и нефтяного оборудования, а также сталепрокатной техники и других гидравлических устройств

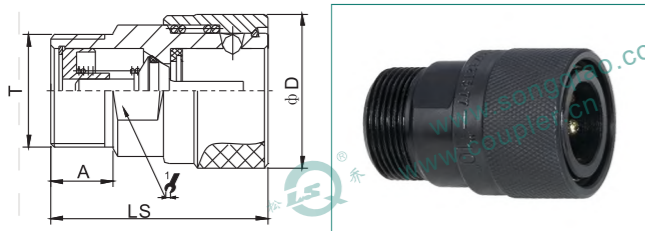

PART NO.	LS	φD	∠	A	T
Q/ZB275-77 06SM	44	28	19	13	M16*1.5
Q/ZB275-77 08SM	46	31	22	13	M22*1.5
Q/ZB275-77 10SM	52	35	27	13	M27*1.5
Q/ZB275-77 15SM	56	39.6	30	16	M30*1.5
Q/ZB275-77 20SM	65	48	36	16.5	M36*2
Q/ZB275-77 25SM	73	55	46	20	M42*2
Q/ZB275-77 32SM	84	64.5	55	22	M52*2
Q/ZB275-77 40SM	93	78	65	26	M60*2
Q/ZB275-77 50SM	99	82	70	30	M68*2

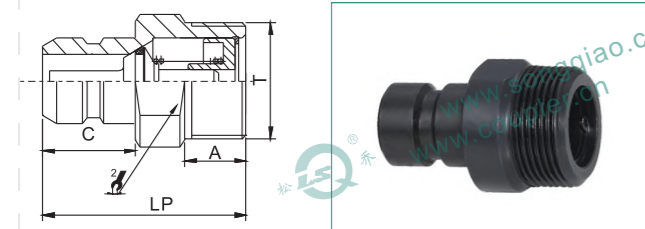

PART NO.	LP	C	∠	A	T
Q/ZB275-77 06PM	40	18	19	13	M16*1.5
Q/ZB275-77 08PM	41	19	22	13	M22*1.5
Q/ZB275-77 10PM	46	22	27	13	M27*1.5
Q/ZB275-77 15PM	52.5	24	30	16	M30*1.5
Q/ZB275-77 20PM	58.5	29	36	16.5	M36*2
Q/ZB275-77 25PM	65.5	31	46	20	M42*2
Q/ZB275-77 32PM	79	36	55	22	M52*2
Q/ZB275-77 40PM	89.5	39.5	65	26	M60*2
Q/ZB275-77 50PM	96.5	41	70	30	M68*2

### Спецификации:

Размер тела (в)	M16*1.5	M22*1.5	M27*1.5	M30*1.5	M36*2	M42*2	M52*2	M60*2	M68*2
Номинальное давление (PSI)	5000	5000	5000	5000	4000	4000	3000	2000	2000
Диапазон температур (уплотнения STD)c	-20°C to +120°C								
Стандартный материал уплотнения	Бутадиен-нитрильный каучук								



## Y026

Наименование продукта: Муфта серии KJ закрытый тип, гидравлического быстроразъемного соединения



Муфта с клапаном Втулка с клапаном

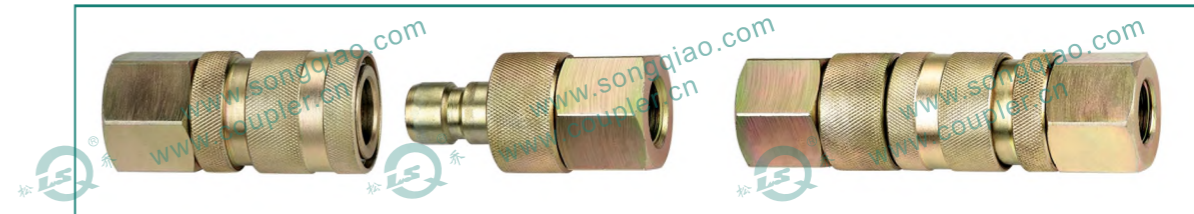

путь	рабочее давление	резьба винтов
6.3	31.5	M16*1.5
10	31.5	M18*1.5
12.5	31.5	M27*1.5
20	25	M30*1.5
25	25	M33*2
31.5	20	M52*2
40	16	M60*2
50	16	M68*2

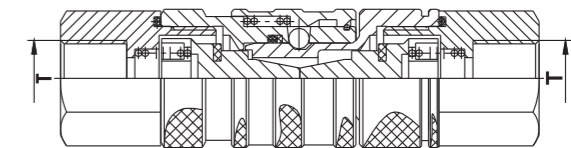

Описание: Муфта KJ закрытого типа гидравлического быстроразъемного соединения (сталь).

Область применения и характеристики: Эти соединения должны соответствовать диэлектрической ситуации с моторным маслом, водой и воздухом, номинальное давление 32 Мпа, средняя температура -20 °C до + 120 °C.

## Y027

PCV JAPANESE TYPE ZZP U. K. TYPE FCK ITALIAN TYPE QUICK COUPLING



путь	рабочее давление	резьба винтов
6	1.6-4	ZG1/4
8	1.6-4	ZG1/4
10	1.6-4	ZG1/4

## Y028

Наименование продукта: Муфта серии LKJI сверхвысокого давления быстроразъемного соединения

70Мпа давление

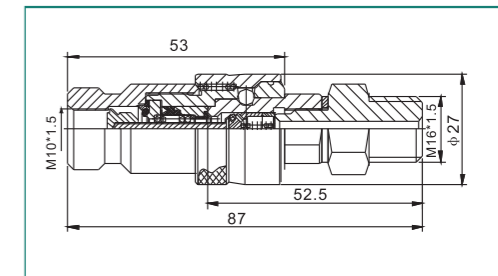

Применяется для соединителей между оборудованием и гидравлической трубой в сверхвысоком давлении отдельного типа

**Наименование продукта: Муфта серии LSQ-AN нажать кнопку полуавтоматический тип, быстроразъемное соединение**

**Описание:** Муфта серии LSQ-AND нажать кнопку полуавтоматический тип, быстроразъемное соединение (нержавеющая сталь).

**Особенности:** одно нажатие кнопки

**Преимущества:** Единственная направленная вставка непосредственно в соединение. Нажать кнопку для разъединения, подходит для использования в ограниченном пространстве.

**Применение:** нефть, химическая линия

**Рабочее давление:** 6 МПа

**Рабочая температура:** от -20 °C до + 120 °C

Муфта с клапаном Втулка без клапана

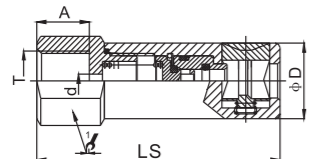

PART NO.	LS	φD	z	A	T	d
LSQ-AN-02SF	53.5	16.6	17	11.5	G1/4	φ3

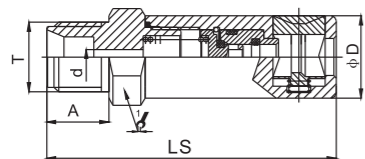

PART NO.	LS	φD	z	A	T	d
LSQ-AN-02SM	58.3	16.6	17	12.5	M14*1.5	φ3

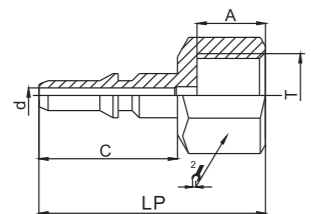

PART NO.	LP	C	z	A	T	d
LSQ-AN-02PF	38	23.2	17	11.5	G1/4	φ2.5





: LSQ-CV

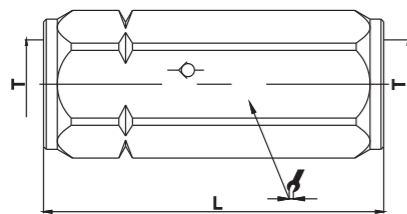

PART NO.	T	L	⌀
LSQ-CV-02	G1/4	50.7	19
LSQ-CV-03	G3/8	62.2	24
LSQ-CV-04	G1/2	79.2	30
LSQ-CV-06	G3/4	82.9	36
LSQ-CV-08	G1	106.1	45

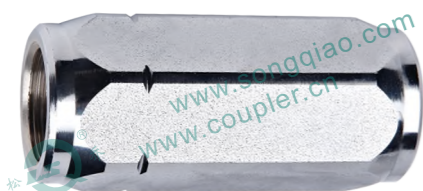

Размер тела (в)	1/4	3/8	1/2	3/4	1
Номинальное давление (PSI)	5000	4000	4000	3000	3000
Номинальный поток (л / мин)	3	6	12	28	50

( 1 )

**Наименование продукта: Пластмассовые колпачки и заглушки для муфт серии LSQ-S1 быстроразъемного соединения**



Спецификация	Пылезащитный колпачок для втулки, №	Пылезащитный колпачок для муфты, №
1/4	LSQ-S1 PDC-1/4M	LSQ-S1 PDC-1/4F
3/8	LSQ-S1 PDC-3/8M	LSQ-S1 PDC-3/8F
1/2	LSQ-S1 PDC-1/2M	LSQ-S1 PDC-1/2F
3/4	LSQ-S1 PDC-3/4M	LSQ-S1 PDC-3/4F
1	LSQ-S1 PDC-1 M	LSQ-S1 PDC-1F
1-1/4	LSQ-S1 PDC-1-1/4M	LSQ-S1 PDC-1-1/4F
1-1/2	LSQ-S1 PDC-1-1/2M	LSQ-S1 PDC-1-1/2F
2	LSQ-S1 PDC-2 M	LSQ-S1 PDC-2F

**Наименование продукта: Пластмассовые колпачки и заглушки для муфт серии LSQ-S2 быстроразъемного соединения**



Спецификация	Пылезащитный колпачок для втулки, №	Пылезащитный колпачок для муфты, №
1/4	LSQ-S2 PDC-1/4M	LSQ-S2 PDC-1/4F
3/8	LSQ-S2 PDC-3/8M	LSQ-S2 PDC-3/8F
1/2	LSQ-S2 PDC-1/2M	LSQ-S2 PDC-1/2F
3/4	LSQ-S2 PDC-3/4M	LSQ-S2 PDC-3/4F
1	LSQ-S2 PDC-1 M	LSQ-S2 PDC-1 F

**Наименование продукта: Пластмассовые колпачки и заглушки для муфт серии LSQ-S4 быстроразъемного соединения**



Спецификация	Пылезащитный колпачок для втулки, №	Пылезащитный колпачок для муфты, №
1/4	LSQ-S4 PDC-1/4M	LSQ-S4 PDC-1/4F
3/8	LSQ-S4 PDC-3/8M	LSQ-S4 PDC-3/8F
1/2	LSQ-S4 PDC-1/2M	LSQ-S4 PDC-1/2F
3/4	LSQ-S4 PDC-3/4M	LSQ-S4 PDC-3/4F
1"	LSQ-S4 PDC-1" M	LSQ-S4 PDC-1" F

**Наименование продукта: Пластмассовые колпачки и заглушки для муфт серии LSQ-S5 быстроразъемного соединения**



Спецификация	Пылезащитный колпачок для втулки, №	Пылезащитный колпачок для муфты, №
1/2	LSQ-S5 PDC 1/2M	LSQ-S5 PDC 1/2F



**Наименование продукта: Пластмассовые пылезащитный колпачки и заглушки для муфт серии LSQ-PK быстроразъемного соединения**

Спецификация	Пылезащитный колпачок для втулки, №	Пылезащитный колпачок для муфты, №
1 / 4	LSQ-PK PDC-1 / 4M	LSQ-PK PDC-1 / 4F
3 / 8	LSQ-PK PDC-3 / 8M	LSQ-PK PDC-3 / 8F
1 / 2	LSQ-PK PDC-1 / 2M	LSQ-PK PDC-1 / 2F
3 / 4	LSQ-PK PDC-3 / 4M	LSQ-PK PDC-3 / 4F
1	LSQ-PK PDC-1M	LSQ-PK PDC-1F



**Наименование продукта: Пластмассовые пылезащитный колпачки и заглушки для муфт серии LSQ-FF быстроразъемного соединения**

Спецификация	Пылезащитный колпачок для втулки, №	Пылезащитный колпачок для муфты, №
1 / 4(02)	LSQ-FF PDC-1 / 4M	LSQ-FF PDC-1 / 4F
3 / 8(03)	LSQ-FF PDC-3 / 8M	LSQ-FF PDC-3 / 8F
1 / 2(04)	LSQ-FF PDC-1 / 2M	LSQ-FF PDC-1 / 2F
5 / 8(06)	LSQ-FF PDC-5 / 8M	LSQ-FF PDC-5 / 8F
3 / 4(08)	LSQ-FF PDC-3 / 4M	LSQ-FF PDC-3 / 4F
1 (10)	LSQ-FF PDC-1M	LSQ-FF PDC-1F



**Наименование продукта: Пластмассовые пылезащитный колпачки и заглушки для муфт серии KZE-B быстроразъемного соединения**

Спецификация	Пылезащитный колпачок для втулки, №	Пылезащитный колпачок для муфты, №
1 / 4	KZE-B PDC-1 / 4M	KZE-B PDC-1 / 4F
3 / 8	KZE-B PDC-3 / 8M	KZE-B PDC-3 / 8F



**Наименование продукта: Пластмассовые пылезащитный колпачки и заглушки для муфт серии LSQ-TF быстроразъемного соединения**

Спецификация	Пылезащитный колпачок для втулки, №	Пылезащитный колпачок для муфты, №
LSQ-TF	LSQ-TF PDC-M	LSQ-TF PDC-F



**Наименование продукта: Пластмассовые пылезащитные колпачки для муфт серии LSQ-PD быстроразъемного соединения**

Спецификация	Пылезащитный колпачок для втулки, №
LSQ-PD	LSQ-PD PDC-1/8M



**Наименование продукта: Пластмассовые пылезащитные колпачки для муфт серии KZE-BC быстроразъемного соединения**

Спецификация	Пылезащитный колпачок для втулки, №	Пылезащитный колпачок для муфты, №
3 / 4	KZE-BC MDC-3 / 4M	KZE-BC MDC-3 / 4F
1	KZE-BC MDC-1M	KZE-BC MDC-1F



**Наименование продукта: Металлические пылезащитные крышки и заглушки для муфт серии KZE-B быстроразъемного соединения**

Спецификация	Пылезащитный колпачок для втулки, №	Пылезащитный колпачок для муфты, №
1 / 4	KZE-B MDC-1 / 4M	KZE-B MDC-1 / 4F
3 / 8	KZE-B MDC-3 / 8M	KZE-B MDC-3 / 8F



**Наименование продукта: Металлические пылезащитные крышки и заглушки для муфт серии KZE-AB быстроразъемного соединения**

Спецификация	Пылезащитный колпачок для втулки, №	Пылезащитный колпачок для муфты, №
1 / 4	KZE-BA MDC-1 / 4M	KZE-BA MDC-1 / 4F
3 / 8	KZE-BA MDC-3 / 8M	KZE-BA MDC-3 / 8F
1 / 2	KZE-BA MDC-1 / 2M	KZE-BA MDC-1 / 2F
3 / 4	KZE-BA MDC-3 / 4M	KZE-BA MDC-3 / 4F
1	KZE-BA MDC-1M	KZE-BA MDC-1F
1-1 / 4	KZE-BA MDC-1-1 / 4M	KZE-BA MDC-1-1 / 4F



**Наименование продукта: Металлические пылезащитные крышки и заглушки для муфт серии LSQ-VEP быстроразъемного соединения**

Спецификация	Пылезащитный колпачок для втулки, №	Пылезащитный колпачок для муфты, №
1 / 2(04)	LSQ-VEP MDC-1 / 2M	LSQ-VEP MDC-1 / 2F
5 / 8(06)	LSQ-VEP MDC-5 / 8M	LSQ-VEP MDC-5 / 8F
3 / 4(08)	LSQ-VEP MDC-3 / 4M	LSQ-VEP MDC-3 / 4F
1(10)	LSQ-VEP MDC-1M	LSQ-VEP MDC-1F
1-1 / 2(12)	LSQ-VEP MDC-1-1 / 2M	LSQ-VEP MDC-1-1 / 2F



**Наименование продукта: Металлическая быстроразъемная муфта-переходник серии LSQ-S10**

Спецификация	Муфта-переходник муфты, №
LSQ-S10 (All thread options)	LSQ-S10 MDCF



**Наименование продукта: Металлическая быстроразъемная муфта-переходник серии LSQ-S1**

Спецификация	Пылезащитный колпачок для втулки, №
1 / 2	LSQ-S1 MDC-1 / 2M



**Наименование продукта: Металлическая быстроразъемная муфта-переходник серии LSQ-S5**

Спецификация	Пылезащитный колпачок для втулки, №
1 / 2	LSQ-S5 MDC-1 / 2M





**Q001**

**Наименование продукта: Муфта серии LSQ-300 пневматическое  
быстроразъемное соединение (сталь)**

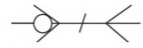

Муфта с клапаном Втулка без клапана

Особенности: Диаметр 5.5мм, соответствует стандарту AR0210  
Преимущества: Клапан, рассчитанный на интенсивный поток, управление одной рукой  
Области применения: Пневматические инструменты, линии производства и сборки, механическое оборудование.  
Взаимозаменяемость: с сериями (Parker 50), Rectus 22KA, CEJN 300.  
Рабочее давление: 1.6 МПа  
Рабочие температуры: от -20С до +120С  
Возможно использование латунного материала.



PART NO.	LS	φD	1/2	A	T	d
LSQ-300-02SM	62.8	23.3	20	13	ZG1/4	φ7.8
LSQ-300-03SM	60.8	23.3	20	13	ZG3/8	φ11.3



PART NO.	LP	C	1/2	A	T	d
LSQ-300-02PM	41	22	14	13	ZG1/4	φ5.4
LSQ-300-03PM	41.5	22	17	13	ZG3/8	φ5.4



PART NO.	LS	φD	1/2	A	T	d
LSQ-300-02SF	59.8	23.3	20	13	G1/4	φ14
LSQ-300-03SF	59.8	23.3	22	12	G3/8	φ14

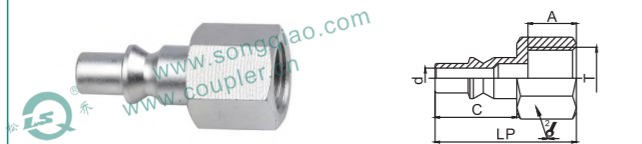

PART NO.	LP	C	1/2	A	T	d
LSQ-300-02PF	38	22	17	13	G1/4	φ5.4
LSQ-300-03PF	38	22	19	13	G3/8	φ5.4



PART NO.	LS	φD	1/2	A	φT	d
LSQ-300-01SH	69.8	23.3	20	20	7	φ4
LSQ-300-02SH	74.8	23.3	20	25	9	φ5.5
LSQ-300-03SH	74.8	23.3	20	25	11	φ7.5



PART NO.	LP	C	φCP	A	φT	d
LSQ-300-01PH	44.5	22	15	20	7	φ5.4
LSQ-300-02PH	49.5	22	15	25	9	φ5.4
LSQ-300-03PH	49.5	22	15	25	11	φ5.4



**Q002**

**Наименование продукта: Муфта серии LSQ-310 пневматическое  
быстроразъемные соединения (сталь)**

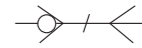

Муфта с клапаном Втулка без клапана

Особенности: Диаметр 5.3мм, соответствует стандарту ISO 6150B  
Преимущества: Клапан, рассчитанный на интенсивный поток, управление одной рукой  
Области применения: Пневматические инструменты, автопромышленность, механическое оборудование.  
Взаимозаменяемость: с сериями (Parker 20), Rectus 23KA, Hansen 3000, CEJN 310.  
Рабочее давление: 1.6 МПа  
Рабочие температуры: от -20С до +120С  
Латунный материал не является обязательным



PART NO.	LS	φD	1/2	A	T	d
LSQ-310-02SM	63.2	23.3	20	13	ZG1/4	φ7.8
LSQ-310-03SM	61.2	23.3	20	13	ZG3/8	φ11.3



PART NO.	LP	C	1/2	A	T	d
LSQ-310-02PM	43	24	14	13	ZG1/4	φ5.2
LSQ-310-03PM	43.5	24	17	13	ZG3/8	φ5.2



PART NO.	LS	φD	1/2	A	T	d
LSQ-310-02SF	60.2	23.3	20	13	G1/4	φ14
LSQ-310-03SF	60.2	23.3	22	12	G3/8	φ14

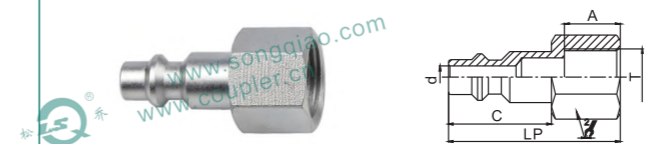

PART NO.	LP	C	1/2	A	T	d
LSQ-310-02PF	40	24	17	13	G1/4	φ5.2
LSQ-310-03PF	40	24	19	13	G3/8	φ5.2



PART NO.	LS	φD	1/2	A	φT	d
LSQ-310-01SH	70.2	23.3	20	20	7	φ4
LSQ-310-02SH	75.2	23.3	20	25	9	φ5.5
LSQ-310-03SH	75.2	23.3	20	25	11	φ7.5



PART NO.	LP	C	φCP	A	φT	d
LSQ-310-01PH	46.5	24	15	20	7	φ4
LSQ-310-02PH	51.5	24	15	25	9	φ5.5
LSQ-310-03PH	51.5	24	15	25	11	φ7.5



**Q003**

**Наименование продукта: Муфта серии LSQ-315 пневматическое быстроразъемное соединение (сталь)**

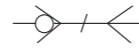

Муфта с клапаном Втулка без клапана

Особенности: Диаметр 7.5мм, соответствует японскому стандарту  
Преимущества: Клапан, рассчитанный на интенсивный поток, управление одной рукой  
Области применения: Пневматические инструменты, автопромышленность, механическое оборудование.  
Взаимозаменяемость: с сериями Nitto HI-CUPLA, CEJN 315, Rectus13KA.  
Рабочее давление: 1.6 МПа  
Рабочие температуры: от -20С до +120С.  
Латунный материал не является обязательным



PART NO.	LS	φD	λ	A	T	d
LSQ-315-02SM	62.8	23.3	20	13	ZG1/4	φ7.8
LSQ-315-03SM	60.8	23.3	20	13	ZG3/8	φ11.3

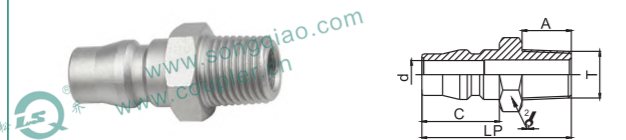

PART NO.	LP	C	λ	A	T	d
LSQ-315-02PM	39.5	20.5	17	13	ZG1/4	φ7.5
LSQ-315-03PM	40	20.5	17	13	ZG3/8	φ7.5



PART NO.	LS	φD	λ	A	T	d
LSQ-315-02SF	57.7	23.3	20	13	G1/4	φ14
LSQ-315-03SF	57.7	23.3	22	12	G3/8	φ14

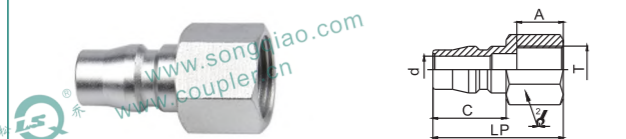

PART NO.	LP	C	λ	A	T	d
LSQ-315-02PF	36.5	20.5	17	13	G1/4	φ7.5
LSQ-315-03PF	36.5	20.5	19	13	G3/8	φ7.5

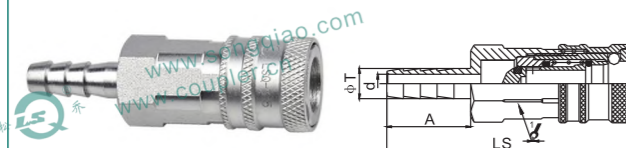

PART NO.	LS	φD	λ	A	φT	d
LSQ-315-01SH	67.7	23.3	20	20	7	φ4
LSQ-315-02SH	72.7	23.3	20	25	9	φ5.5
LSQ-315-03SH	72.7	23.3	20	25	11	φ7.5



PART NO.	LP	C	φCP	A	φT	d
LSQ-315-01PH	43	20.5	15	20	7	φ7.5
LSQ-315-02PH	48	20.5	15	25	9	φ7.5
LSQ-315-03PH	48	20.5	15	25	11	φ7.5



**Q004**

**Наименование продукта: Муфта серии LSQ-320 пневматическое быстроразъемное соединение (сталь)**

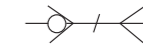

Муфта с клапаном Втулка без клапана

Особенности: Диаметр 7.6мм, соответствует европейскому стандарту  
Преимущества: Клапан, рассчитанный на интенсивный поток, управление одной рукой  
Области применения: Пневматические инструменты, автопромышленность, механическое оборудование.  
Взаимозаменяемость: с сериями CEJN 320, Rectus25KA и 26KA.  
Рабочее давление: 1.6 МПа  
Рабочие температуры: от -20С до +120С.  
Латунный материал не является обязательным.



PART NO.	LS	φD	λ	A	T	d
LSQ-320-02SM	63.2	23.3	20	13	ZG1/4	φ7.8
LSQ-320-03SM	61.2	23.3	20	13	ZG3/8	φ11.3



PART NO.	LP	C	λ	A	T	d
LSQ-320-02PM	39.5	20.5	17	13	ZG1/4	φ7.5
LSQ-320-03PM	40	20.5	17	13	ZG3/8	φ7.5



PART NO.	LS	φD	λ	A	T	d
LSQ-320-02SF	60.2	23.3	20	13	G1/4	φ14
LSQ-320-03SF	60.2	23.3	22	12	G3/8	φ14



PART NO.	LP	C	λ	A	T	d
LSQ-320-02PF	36.5	20.5	17	13	G1/4	φ7.5
LSQ-320-03PF	36.5	20.5	19	13	G3/8	φ7.5



PART NO.	LS	φD	λ	A	φT	d
LSQ-320-01SH	67.7	23.3	20	20	7	φ4
LSQ-320-02SH	72.7	23.3	20	25	9	φ5.5
LSQ-320-03SH	72.7	23.3	20	25	11	φ7.5



PART NO.	LP	C	φCP	A	φT	d
LSQ-320-01PH	43	20.5	15	20	7	φ7.5
LSQ-320-02PH	48	20.5	15	25	9	φ7.5
LSQ-320-03PH	48	20.5	15	25	11	φ7.5

**Q005**

**Наименование продукта: Муфта серии LSQ-430 пневматическое быстроразъемное соединение (сталь)**



Описание:  
Особенности: допустимый диаметр 8,2мм, соответствует стандарту ISO6150B  
Преимущества: Клапан, рассчитанный на интенсивны  
Применение: пневматические инструменты, автопромышленность, машинное оборудование  
Взаимозаменяемость: CEJN серии 430  
Рабочее давление: 1,6 МПа  
Рабочая температура: -20°C + 120°C  
Латунный материал является не обязательным.



PART NO.	LS	φD	∠	A	T	d
LSQ-430-03SM	69.3	27.2	24	13	ZG3/8	φ11.3
LSQ-430-04SM	69.8	27.2	24	16	ZG1/2	φ11.3



PART NO.	LP	C	∠	A	T	d
LSQ-430-03PM	46	26.3	17	13	ZG3/8	φ8.2
LSQ-430-04PM	51	26.3	22	16	ZG1/2	φ8.2



PART NO.	LS	φD	∠	A	T	d
LSQ-430-03SF	67.3	27.2	24	17.1	G3/8	φ14
LSQ-430-04SF	68.3	27.2	27	16	G1/2	φ17.9



PART NO.	LP	C	∠	A	T	d
LSQ-430-03PF	42.5	26.3	19	13	G3/8	φ8.2
LSQ-430-04PF	47	26.3	27	16	G1/2	φ8.2



PART NO.	LS	φD	∠	A	φT	d
LSQ-430-03SH	81.3	27.2	24	25	11	φ7.5
LSQ-430-04SH	86.3	27.2	24	30	15	φ10

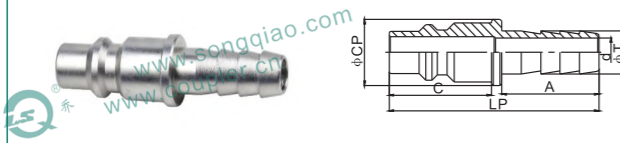

PART NO.	LP	C	φCP	A	φT	d
LSQ-430-03PH	54	26.3	17	25	11	φ7.5
LSQ-430-04PH	59	26.3	17	30	15	φ10

**Q006**

**Наименование продукта: Муфта серии LSQ-550 пневматическое быстроразъемное соединение (сталь)**

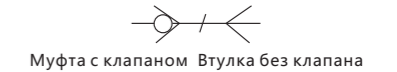

Описание:  
Особенности: допустимый диаметр 11 мм, соответствует стандарту ISO 6150B  
Преимущества: Клапан, рассчитанный на интенсивный поток, управление одной рукой.  
Применение: пневматические инструменты, автопромышленность, машинное оборудование  
Взаимозаменяемость: CEJN серии 550  
Рабочее давление: 1.6 МПа  
Рабочая температура: -20°C + 120°C  
Латунный материал не является обязательным.



PART NO.	LS	φD	∠	A	T	d
LSQ-550-04SM	79.9	28.1	24	16	ZG1/2	φ14
LSQ-550-06SM	81.8	28.1	27	18	ZG3/4	φ18

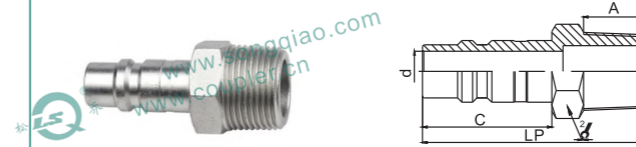

PART NO.	LP	C	∠	A	T	d
LSQ-550-04PM	59.5	35	22	16	ZG1/2	φ11
LSQ-550-06PM	63	35	27	18	ZG3/4	φ18



PART NO.	LS	φD	∠	A	T	d
LSQ-550-04SF	78.3	28.1	27	16	G1/2	φ17.9
LSQ-550-06SF	79.8	28.1	32	18	G3/4	φ17.9



PART NO.	LP	C	∠	A	T	d
LSQ-550-04PF	55	35	27	16	G1/2	φ11
LSQ-550-06PF	57	35	32	18	G3/4	φ11



PART NO.	LS	φD	∠	A	φT	d
LSQ-550-04SH	96.3	28.1	24	30	15	φ10
LSQ-550-06SH	96.3	28.1	24	30	20.5	φ15



PART NO.	LP	C	φCP	A	φT	d
LSQ-550-04PH	68	35	23	30	15	φ10
LSQ-550-06PH	68	35	23	30	20.6	φ15



**Q031**

**Наименование продукта: Муфта серии LSQ-AA полуавтоматический тип быстроразъемное соединение (сталь)**

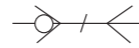

Муфта с клапаном Втулка без клапана

Особенности: управление одной рукой  
Преимущества: управление одной рукой, малый вес, клапан, рассчитанный на интенсивный поток, возможны различные соединения  
Применение: пневматические инструменты, автопромышленность, установки сжатого воздуха, машинное оборудование и компрессор  
Взаимозаменяемость: серий Nitto HI-CUPLA, серий CEJN 315, серий Rectus 13RF  
Рабочее давление: 1.0 МПа  
Рабочая температура: от -20С до +120С

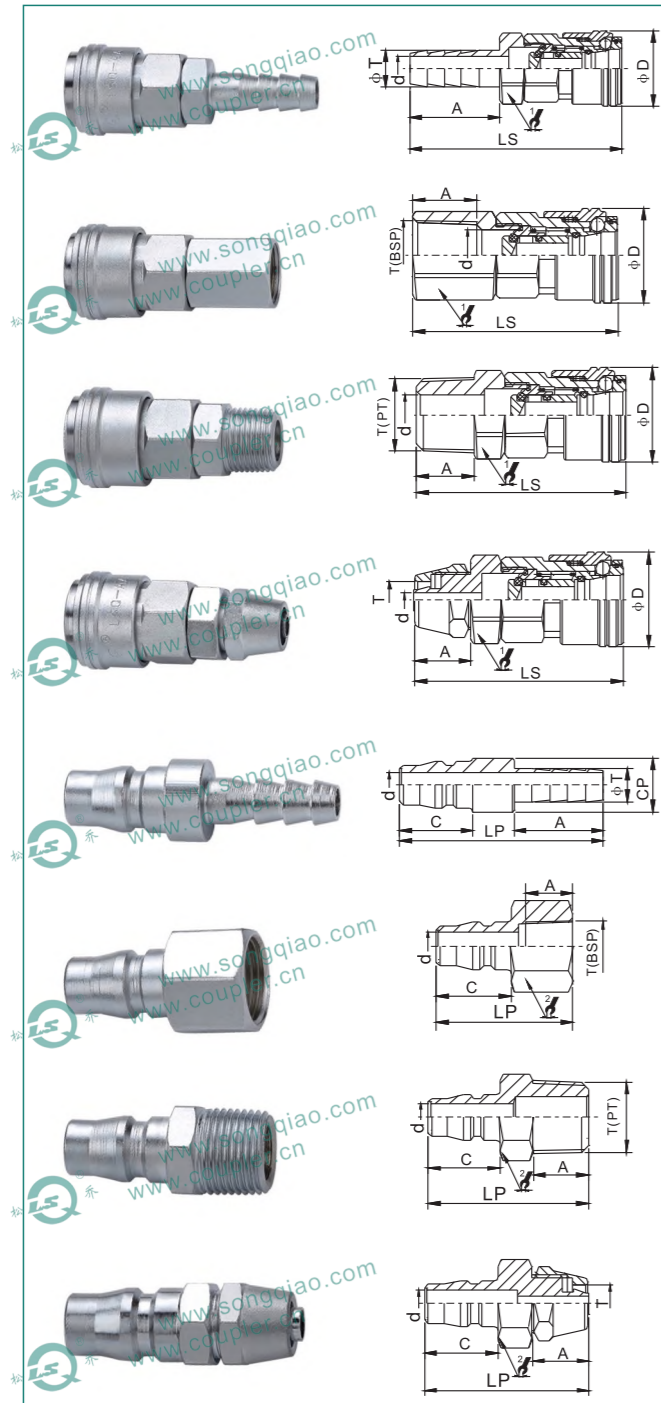

PART NO.	LS	φD	∠	A	φT	d
LSQ-AA-01SH	64.5	26.5	19	20	7	4
LSQ-AA-02SH	69.5	26.5	19	25	9	5
LSQ-AA-03SH	69.5	26.5	19	25	11	7

PART NO.	LS	φD	∠	A	T(BSP)	d
LSQ-AA-02SF	52.5	26.5	19	13	BSP1/4" 19P	10
LSQ-AA-03SF	52.5	26.5	19	13	BSP3/8" 19P	10
LSQ-AA-04SF	53.5	26.5	24	14	BSP1/2" 14P	10

PART NO.	LS	φD	∠	A	T(PT)	d
LSQ-AA-02SM	50	26.5	19	13	PT1/4" 19P	7
LSQ-AA-03SM	50	26.5	19	13	PT3/8" 19P	10
LSQ-AA-04SM	53.5	26.5	22	16	PT1/2" 14P	11.5

PART NO.	LS	φD	∠	A	T	d
LSQ-AA-01SP	50.5	26.5	19	14	6*4	2.8
LSQ-AA-02SP	52	26.5	19	15	8*5	4
LSQ-AA-03SP	54	26.5	19	17	10*6.5	5
LSQ-AA-04SP	55.5	26.5	19	19	12*8	6.5

PART NO.	LP	C	CP	A	φT	d
LSQ-AA-01PH	47.5	20.5	φ16	20	7	7.5
LSQ-AA-02PH	52.5	20.5	φ16	25	9	7.5
LSQ-AA-03PH	52.5	20.5	φ16	25	11	7.5

PART NO.	LP	C	∠	A	T(BSP)	d
LSQ-AA-02PF	36.5	20.5	17	13	BSP1/4" 19P	7.5
LSQ-AA-03PF	36.5	20.5	19	15	BSP3/8" 19P	7.5
LSQ-AA-04PF	41.5	20.5	24	16	BSP1/2" 14P	7.5

PART NO.	LP	C	∠	A	T(PT)	d
LSQ-AA-02PM	36.5	20.5	14	9.5	PT1/4" 19P	7.5
LSQ-AA-03PM	39.5	20.5	17	13	PT3/8" 19P	7.5
LSQ-AA-04PM	42.5	20.5	22	15	PT1/2" 14P	7.5

PART NO.	LP	C	∠	A	T	d
LSQ-AA-01PP	40	20.5	14	14	6*4	7.5
LSQ-AA-02PP	41	20.5	14	15	8*5	7.5
LSQ-AA-03PP	43	20.5	17	17	10*6.5	7.5
LSQ-AA-04PP	45.5	20.5	19	19	12*8	7.5



**Q032**

**Наименование продукта: Муфта серии LSQ-AB полуавтоматический тип быстроразъемное соединение (сталь)**



Муфта с клапаном Втулка без клапана

Особенности: управление одной рукой  
Преимущества: управление одной рукой, малый вес, клапан, рассчитанный на интенсивный поток, возможны различные соединения  
Применение: пневматические инструменты, автопромышленность, установки сжатого воздуха, машинное оборудование и компрессор  
Взаимозаменяемость: серий Nitto HI-CUPLA, серий CEJN 315, серий Rectus 13RF  
Рабочее давление: 1.0 МПа  
Рабочая температура: от -20С до +120С

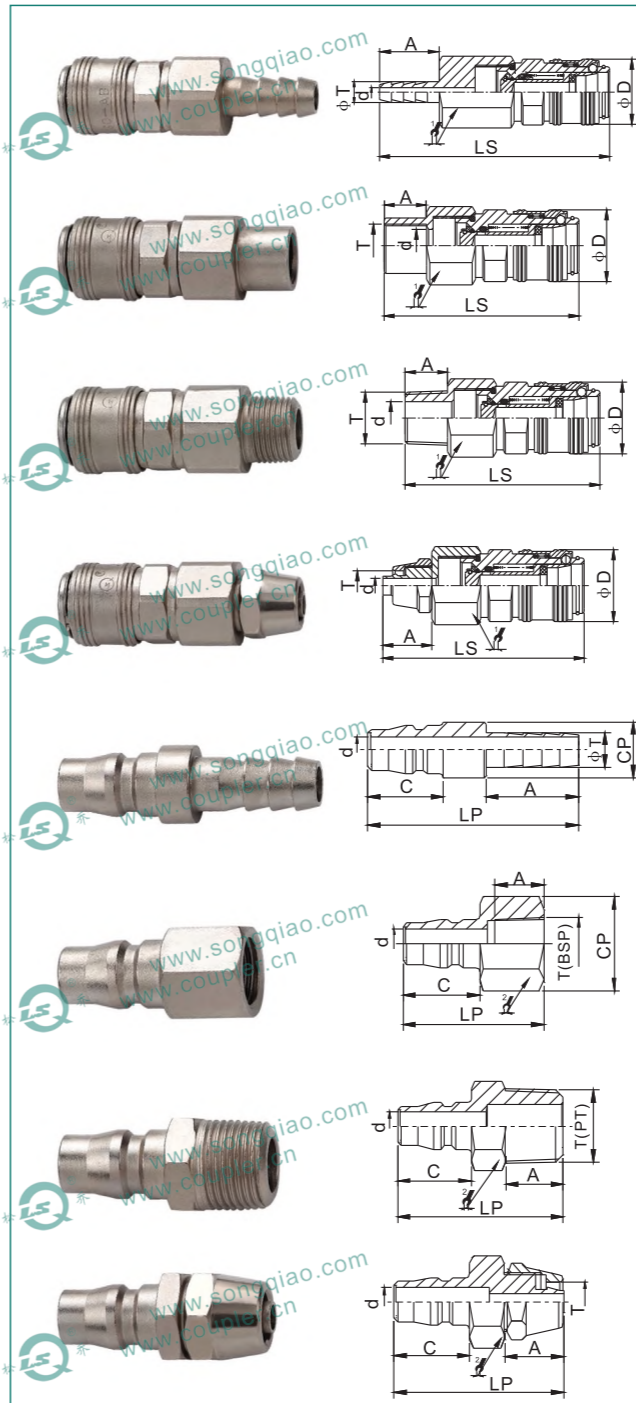

PART NO.	LS	φD	∠	A	φT	d
LSQ-AB-01SH	72	22	22	20	7	3
LSQ-AB-02SH	77	22	22	25	9	5
LSQ-AB-03SH	77	22	22	25	11.2	7

PART NO.	LS	φD	∠	A	T(BSP)	d
LSQ-AB-02SF	60	22	22	13	BSP1/4"	10
LSQ-AB-03SF	60	22	22	13	BSP3/8"	10
LSQ-AB-04SF	62	22	22	14	BSP1/2"	10

PART NO.	LS	φD	∠	A	T(PT)	d
LSQ-AB-02SM	60	22	22	13	PT1/4"	7
LSQ-AB-03SM	60	22	22	13	PT3/8"	10
LSQ-AB-04SM	61	22	22	14	PT1/2"	14

PART NO.	LS	φD	∠	A	T	d
LSQ-AB-01SP	60	22	22	13	6*4	2.8
LSQ-AB-02SP	62	22	22	15	8*5	3.8
LSQ-AB-03SP	64	22	22	17	10*6.5	5
LSQ-AB-04SP	64	22	22	17	12*8	6.5

PART NO.	LP	C	CP	A	φT	d
LSQ-AB-01PH	47.5	20.5	16	20	7	7.5
LSQ-AB-02PH	52.5	20.5	16	25	9	7.5
LSQ-AB-03PH	52.5	20.5	16	25	11.2	7.5

PART NO.	LP	C	∠	A	T(BSP)	d
LSQ-AB-02PF	36.5	20.5	17	13	BSP1/4"	7.5
LSQ-AB-03PF	36.5	20.5	19	15	BSP3/8"	7.5
LSQ-AB-04PF	41.5	20.5	24	16	BSP1/2"	7.5

PART NO.	LP	C	∠	A	T(PT)	d
LSQ-AB-02PM	36.5	20.5	14	9.5	PT1/4"	7.5
LSQ-AB-03PM	39.5	20.5	17	13	PT3/8"	7.5
LSQ-AB-04PM	42.5	20.5	22	15	PT1/2"	7.5

PART NO.	LP	C	∠	A	T	d
LSQ-AB-01PP	40	20.5	14	14	6*4	7.5
LSQ-AB-02PP	41	20.5	14	15	8*5	7.5
LSQ-AB-03PP	43	20.5	17	17	10*6.5	7.5
LSQ-AB-04PP	45.5	20.5	19	19	12*8	7.5

Наименование продукта: Муфта серии LSQ-C единой системы подкл./откл., пневматическое быстроразъемное соединение (сталь)



Особенности: широко используется на рынках Азии  
Преимущества: Простая конструкция, легкий вес, возможность выполнения различных соединений  
Области применения: Пневматические инструменты, автопромышленность, установки сжатого воздуха, механическое оборудование и компрессоры.  
Взаимозаменяемость: с сериями Nitto HI-CUPLA, CEJN 315, Rectus13KA.  
Рабочее давление: 1.0 МПа  
Рабочие температуры: от -20С до +120С.  
Нержавеющая сталь и латунь не являются обязательными

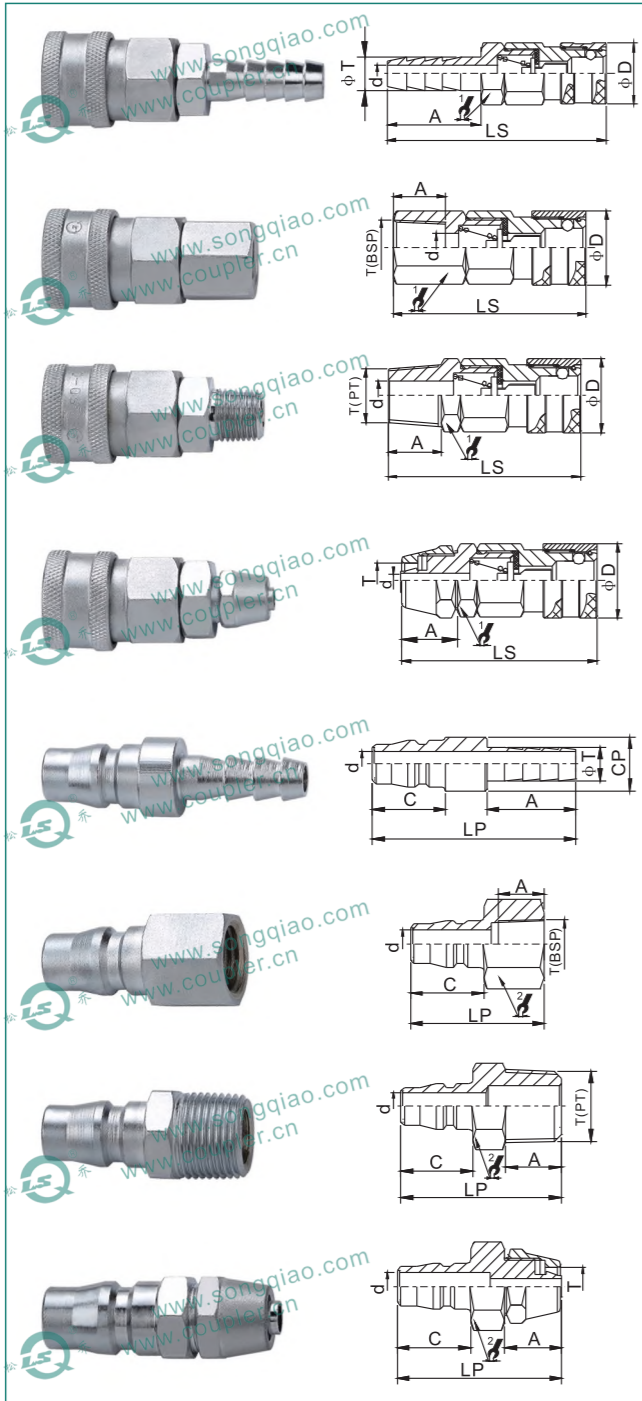

PART NO.	LS	φD	φ	A	φT	d
LSQ-C-01SH	62	25.5	19	20	7	4
LSQ-C-02SH	67.5	25.5	19	25	9	5
LSQ-C-03SH	67.5	25.5	19	25	11	7

PART NO.	LS	φD	φ	A	T(BSP)	d
LSQ-C-02SF	52.5	25.5	19	13	BSP1/4"19P	9
LSQ-C-03SF	52.5	25.5	19	15	BSP3/8"19P	9
LSQ-C-04SF	55.5	25.5	24	16	BSP1/2"14P	9

PART NO.	LS	φD	φ	A	T(PT)	d
LSQ-C-02SM	55.5	25.5	19	13	PT1/4"19P	7
LSQ-C-03SM	56	25.5	19	13	PT3/8"19P	10
LSQ-C-04SM	58.5	25.5	22	16	PT1/2"14P	14

PART NO.	LS	φD	φ	A	T	d
LSQ-C-01SP	56.5	25.5	19	14	6*4	2.8
LSQ-C-02SP	57.5	25.5	19	15	8*5	4
LSQ-C-03SP	59.5	25.5	19	17	10*6.5	5
LSQ-C-04SP	61.5	25.5	19	19	12*8	6.5

PART NO.	LP	C	CP	A	φT	d
LSQ-C-01PH	47.5	20.5	16	20	7	7.5
LSQ-C-02PH	52.5	20.5	16	25	9	7.5
LSQ-C-03PH	52.5	20.5	16	25	11	7.5

PART NO.	LP	C	φ	A	T(BSP)	d
LSQ-C-02PF	36.5	20.5	17	15	BSP1/4"19P	7.5
LSQ-C-03PF	36.5	20.5	19	15	BSP3/8"19P	7.5
LSQ-C-04PF	41.5	20.5	24	16	BSP1/2"14P	7.5

PART NO.	LP	C	φ	A	T(PT)	d
LSQ-C-02PM	36.5	20.5	14	9.5	PT1/4"19P	7.5
LSQ-C-03PM	39.5	20.5	17	13	PT3/8"19P	7.5
LSQ-C-04PM	42.5	20.5	22	15	PT1/2"14P	7.5

PART NO.	LP	C	φ	A	T	d
LSQ-C-01PP	40	20.5	14	14	6*4	7.5
LSQ-C-02PP	41	20.5	14	15	8*5	7.5
LSQ-C-03PP	43	20.5	17	17	10*6.5	7.5
LSQ-C-04PP	45.5	20.5	19	19	12*8	7.5

Наименование продукта: Муфта серии LSQ-A полуавтоматический тип, быстроразъемное соединение (латунь)



Особенности: Управление одной рукой  
Преимущества: Компактный размер, легкий вес, управление одной рукой, возможность выполнения различных соединений  
Области применения: Пневматические инструменты, установки текстильной промышленности, механическое оборудование.  
Рабочее давление: 1.0 Мпа  
Рабочая температура: от -20°C до +120°C

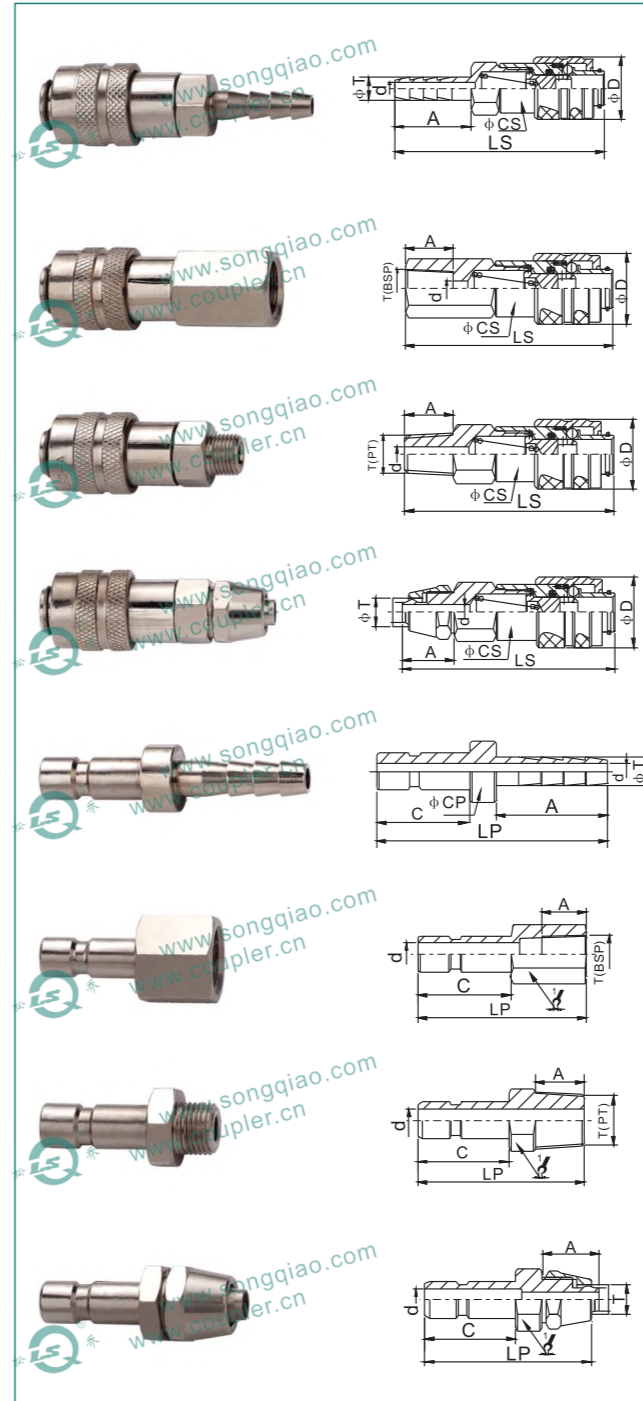

PART NO.	LS	φD	φCS	A	φT	d
LSQ-A-01SH	58	19	15	25	7	3
LSQ-A-02SH	58	19	15	25	9	4.8
LSQ-A-03SH	58	19	15	25	11	7
LSQ-A-04SH	57	19	15	25	13.8	10

PART NO.	LS	φD	φCS	A	T(BSP)	d
LSQ-A-01SF	43	19	15	10	BSP1/8"28P	6
LSQ-A-02SF	47	19	15	13	BSP1/4"19P	6
LSQ-A-03SF	47	19	15	13	BSP3/8"19P	6

PART NO.	LS	φD	φCS	A	T(PT)	d
LSQ-A-01SM	49	19	15	9.5	PT1/8"28P	5
LSQ-A-02SM	52.5	19	15	13	PT1/4"19P	7
LSQ-A-03SM	52.5	19	15	13	PT3/8"19P	10

PART NO.	LS	φD	φCS	A	φT	d
LSQ-A-01SP	53.5	19	15	14	6*4	2.8
LSQ-A-02SP	54.5	19	15	15	8*5	4
LSQ-A-03SP	56.5	19	15	17	10*6.5	5

PART NO.	LP	C	φCP	A	φT	d
LSQ-A-01PH	51.5	20.5	13	25	7	3
LSQ-A-02PH	51.5	20.5	13	25	9	5
LSQ-A-03PH	51.5	20.5	13	25	11	7
LSQ-A-04PH	51.5	20.5	16	25	13.8	10

PART NO.	LP	C	φ	A	T(BSP)	d
LSQ-A-01PF	33.5	20.5	14	10	BSP1/8"28P	4.8
LSQ-A-02PF	36.5	20.5	17	13	BSP1/4"19P	4.8
LSQ-A-03PF	36.5	20.5	19	13	BSP3/8"19P	4.8

PART NO.	LP	C	φ	A	T(PT)	d
LSQ-A-01PM	34.5	20.5	10	9.5	PT1/8"28P	4.8
LSQ-A-02PM	37.5	20.5	14	13	PT1/4"19P	4.8
LSQ-A-03PM	38	20.5	17	11	PT3/8"19P	4.8

PART NO.	LP	C	φ	A	T	d
LSQ-A-01PP	37.5	20.5	12	13	6*4	4.8
LSQ-A-02PP	40	20.5	14	15	8*5	4.8
LSQ-A-03PP	41.5	20.5	14	17	10*6.5	4.8



**Q070**

**Наименование продукта: Муфта серии LSQ-17, единственный клапан, пневматическое быстроразъемное соединение (латунь)**

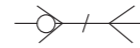

Муфта с клапаном Втулка без клапана

Особенности: управление одной рукой, единая система включения/отключения  
Преимущества: управление одной рукой, клапан рассчитан на интенсивный поток  
Применение: пневматические инструменты, контрольно-измерительное оборудование, и установки сжатого воздуха  
Взаимозаменяемость: с серией Rectus 17KA  
Рабочее давление: 1.0 МПа  
Рабочая температура: от -20°C до +120°C.

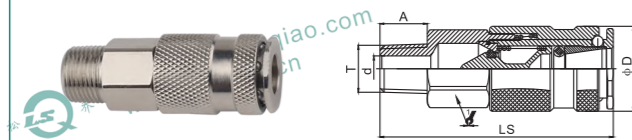

PART NO.	LS	φD	1/2	A	T	d
LSQ-17-02SM	62.5	23.3	19	13	ZG1/4	φ7
LSQ-17-03SM	59.5	23.3	19	13	ZG3/8	φ11
LSQ-17-04SM	60	23.3	22	14	ZG1/2	φ14



PART NO.	LP	C	1/2	A	T	d
LSQ-17-02PM	44	25	14	13	ZG1/4	φ4.6
LSQ-17-03PM	44.5	25	17	13	ZG3/8	φ4.6

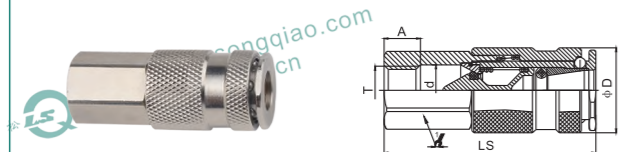

PART NO.	LS	φD	1/2	A	T	d
LSQ-17-02SF	58	23.3	19	10	G1/4	φ14
LSQ-17-03SF	57	23.3	19	9	G3/8	φ14
LSQ-17-04SF	60	23.3	24	12	G1/2	φ14



PART NO.	LP	C	1/2	A	T	d
LSQ-17-02PF	41	25	17	13	G1/4	φ4.6
LSQ-17-03PF	41	25	19	13	G3/8	φ4.6

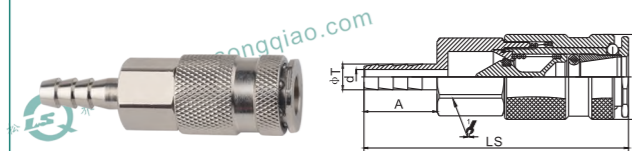

PART NO.	LS	φD	1/2	A	φT	d
LSQ-17-01SH	72.5	23.3	19	20	7	φ4
LSQ-17-02SH	76	23.3	19	25	9	φ5
LSQ-17-03SH	76	23.3	19	25	11	φ7.5

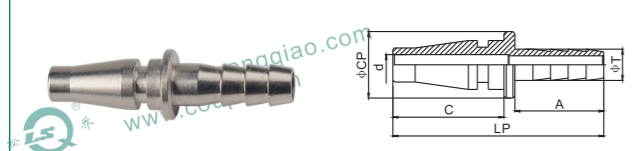

PART NO.	LP	C	φCP	A	φT	d
LSQ-17-01PH	47.5	25	15	20	7	φ4.6
LSQ-17-02PH	52.5	25	15	25	9	φ4.6
LSQ-17-03PH	52.5	25	15	25	11	φ4.6



**Q071**

**Наименование продукта: Муфта серии LSQ-19, единственный клапан, пневматическое быстроразъемное соединение (латунь)**



Муфта с клапаном Втулка без клапана

Особенности: управление одной рукой, единая система включения/отключения  
Преимущества: управление одной рукой, клапан рассчитан на интенсивный поток, конструкция отверстия оптимизирована за счет большей глубины втулки  
Применение: пневматические инструменты, контрольно-измерительное оборудование, и установки сжатого воздуха  
Взаимозаменяемость: с сериями PCL 60, Rectus 19KA  
Рабочее давление: 1.0 МПа  
Рабочая температура: от -20°C до +120°C.

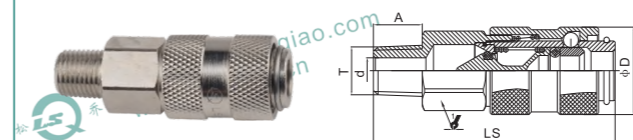

PART NO.	LS	φD	1/2	A	T	d
LSQ-19-02SM	64.5	23.3	19	13	ZG1/4	φ7
LSQ-19-03SM	63	23.3	19	13	ZG3/8	φ11
LSQ-19-04SM	60.5	23.3	22	14	ZG1/2	φ14

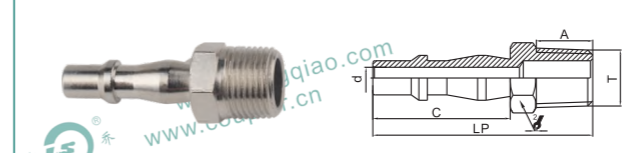

PART NO.	LP	C	1/2	A	T	d
LSQ-19-02PM	50.5	31.5	14	13	ZG1/4	φ4.8
LSQ-19-03PM	51	31.5	17	13	ZG3/8	φ4.8

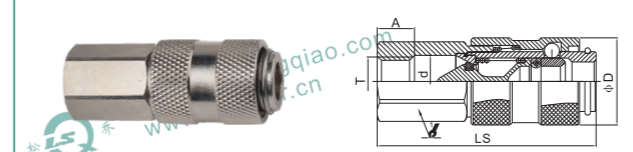

PART NO.	LS	φD	1/2	A	T	d
LSQ-19-02SF	58.5	23.3	19	10	G1/4	φ14
LSQ-19-03SF	57.5	23.3	19	9	G3/8	φ14
LSQ-19-04SF	60.5	23.3	24	12	G1/2	φ14

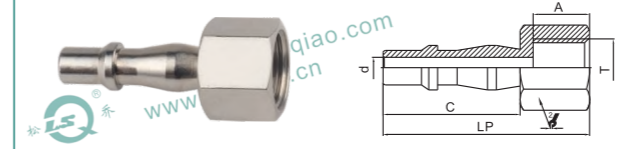

PART NO.	LP	C	1/2	A	T	d
LSQ-23-02PF	47.5	31.5	17	13	G1/4	φ4.8
LSQ-23-03PF	47.5	31.5	19	13	G3/8	φ4.8

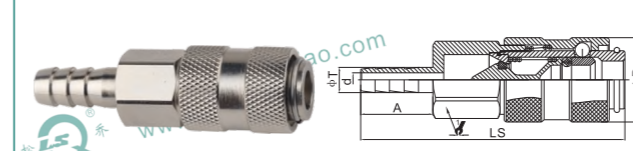

PART NO.	LS	φD	1/2	A	φT	d
LSQ-19-01SH	73	23.3	19	20	7	φ4
LSQ-19-02SH	76.5	23.3	19	25	9	φ5
LSQ-19-03SH	76.5	23.3	19	25	11	φ7.5

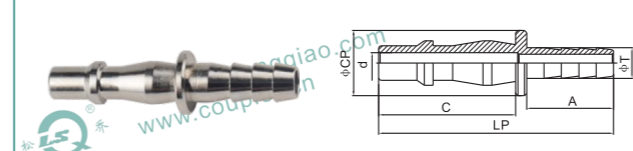

PART NO.	LP	C	φCP	A	φT	d
LSQ-19-01PH	54	31.5	15	20	7	φ4.8
LSQ-19-02PH	59	31.5	15	25	9	φ4.8
LSQ-19-03PH	59	31.5	15	25	11	φ4.8





**Q072**

**Наименование продукта: Муфта серии LSQ-23, единственный клапан, пневматическое быстроразъемное соединение (латунь)**

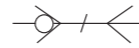

Муфта с клапаном Втулка без клапана

Особенности: допустимый диаметр 5.3 мм, соответствует стандарту ISO 6150B  
Преимущества: клапан рассчитан на интенсивный поток, управление одной рукой  
Применение: пневматические инструменты, автопромышленность, механическое оборудование  
Взаимозаменяемость: с сериями (Parker 20), Rectus 23KA, Hansen 3000, CEJN 310  
Рабочее давление: 1.6 МПа  
Рабочая температура: от -20°C до +120°C

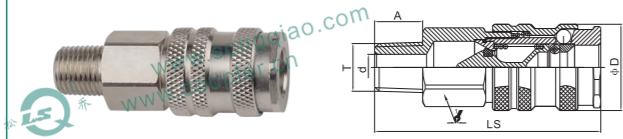

PART NO.	LS	φD	1/2	A	T	d
LSQ-23-02SM	61	23.3	19	13	ZG1/4	φ7
LSQ-23-03SM	59.5	23.3	19	13	ZG3/8	φ11
LSQ-23-04SM	57	23.3	22	14	ZG1/2	φ14



PART NO.	LP	C	1/2	A	T	d
LSQ-23-02PM	43	24	14	13	ZG1/4	φ5.2
LSQ-23-03PM	43.5	24	17	13	ZG3/8	φ5.2



PART NO.	LS	φD	1/2	A	T	d
LSQ-23-02SF	55	23.3	19	10	G1/4	φ14
LSQ-23-03SF	54	23.3	19	9	G3/8	φ14
LSQ-23-04SF	57	23.3	24	12	G1/2	φ14

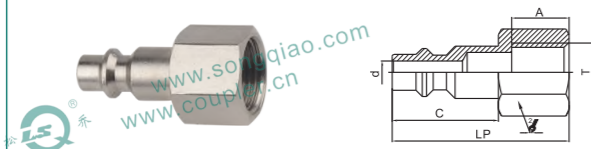

PART NO.	LP	C	1/2	A	T	d
LSQ-23-02PF	40	24	17	13	G1/4	φ5.2
LSQ-23-03PF	40	24	19	13	G3/8	φ5.2

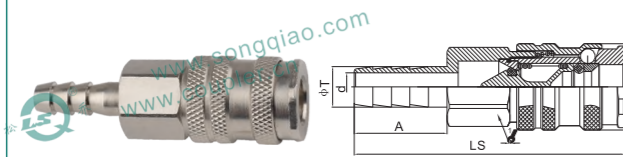

PART NO.	LS	φD	1/2	A	φT	d
LSQ-23-01SH	69.5	23.3	19	20	7	φ4
LSQ-23-02SH	73	23.3	19	25	9	φ5
LSQ-23-03SH	73	23.3	19	25	11	φ7.5



PART NO.	LP	C	φCP	A	φT	d
LSQ-23-01PH	46.5	24	15	20	7	φ5.2
LSQ-23-02PH	51.5	24	15	25	9	φ5.2
LSQ-23-03PH	51.5	24	15	25	11	φ5.2



**Q073**

**Наименование продукта: Муфта серии LSQ-25, единственный клапан, пневматическое быстроразъемное соединение (латунь)**



Муфта с клапаном Втулка без клапана

Особенности: допустимый диаметр 7.6 мм., соответствует европейскому стандарту  
Преимущества: клапан, рассчитан на интенсивный поток, управление одной рукой  
Применение: пневматические инструменты, автопромышленность, механическое оборудование  
Взаимозаменяемость: с сериями CEJN 320, Rectus 25KA и 26KA  
Рабочее давление: 1.6 МПа  
Рабочая температура: от -20°C до +120°C



PART NO.	LS	φD	1/2	A	T	d
LSQ-25-02SM	61.5	23.3	19	13	ZG1/4	φ7
LSQ-25-03SM	60	23.3	19	13	ZG3/8	φ11
LSQ-25-04SM	57.5	23.3	22	14	ZG1/2	φ14

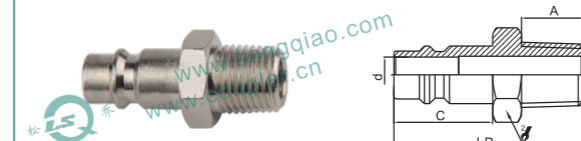

PART NO.	LP	C	1/2	A	T	d
LSQ-25-02PM	39.5	20.5	17	13	ZG1/4	φ7.5
LSQ-25-03PM	40	20.5	17	13	ZG3/8	φ7.5



PART NO.	LS	φD	1/2	A	T	d
LSQ-25-02SF	55.5	23.3	19	10	G1/4	φ14
LSQ-25-03SF	54.5	23.3	19	9	G3/8	φ14
LSQ-25-04SF	57.5	23.3	24	12	G1/2	φ14

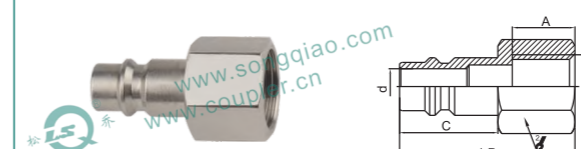

PART NO.	LP	C	1/2	A	T	d
LSQ-25-02PF	36.5	20.5	17	13	G1/4	φ7.5
LSQ-25-03PF	36.5	20.5	19	13	G3/8	φ7.5

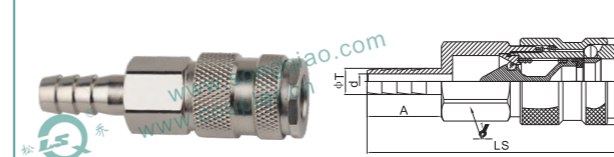

PART NO.	LS	φD	1/2	A	φT	d
LSQ-25-01SH	70	23.3	19	20	7	φ4
LSQ-25-02SH	73.5	23.3	19	25	9	φ5
LSQ-25-03SH	73.5	23.3	19	25	11	φ7.5

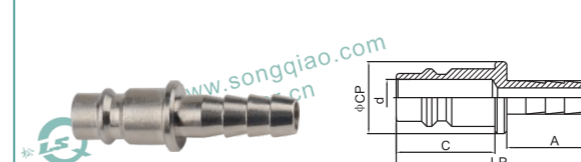

PART NO.	LP	C	φCP	A	φT	d
LSQ-25-01PH	43	20.5	15	20	7	φ7.5
LSQ-25-02PH	48	20.5	15	25	9	φ7.5
LSQ-25-03PH	48	20.5	15	25	11	φ7.5



**Q074**

**Наименование продукта: Муфта серии LSQ-26 полуавтоматический тип, быстроразъемное соединение (латунь)**



Муфта с клапаном Втулка без клапана

Особенности: допустимый диаметр 7.6 мм, соответствует европейскому стандарту  
Преимущества: управление одной рукой, стальной клапан блокирующей системы  
Применение: пневматические инструменты, автопромышленность, механическое оборудование.  
Взаимозаменяемость: с сериями CEJN 320, Rectus 25KA и 26KA  
Рабочее давление: 1.6 Мпа  
Рабочая температура: от -20°C до +120°C

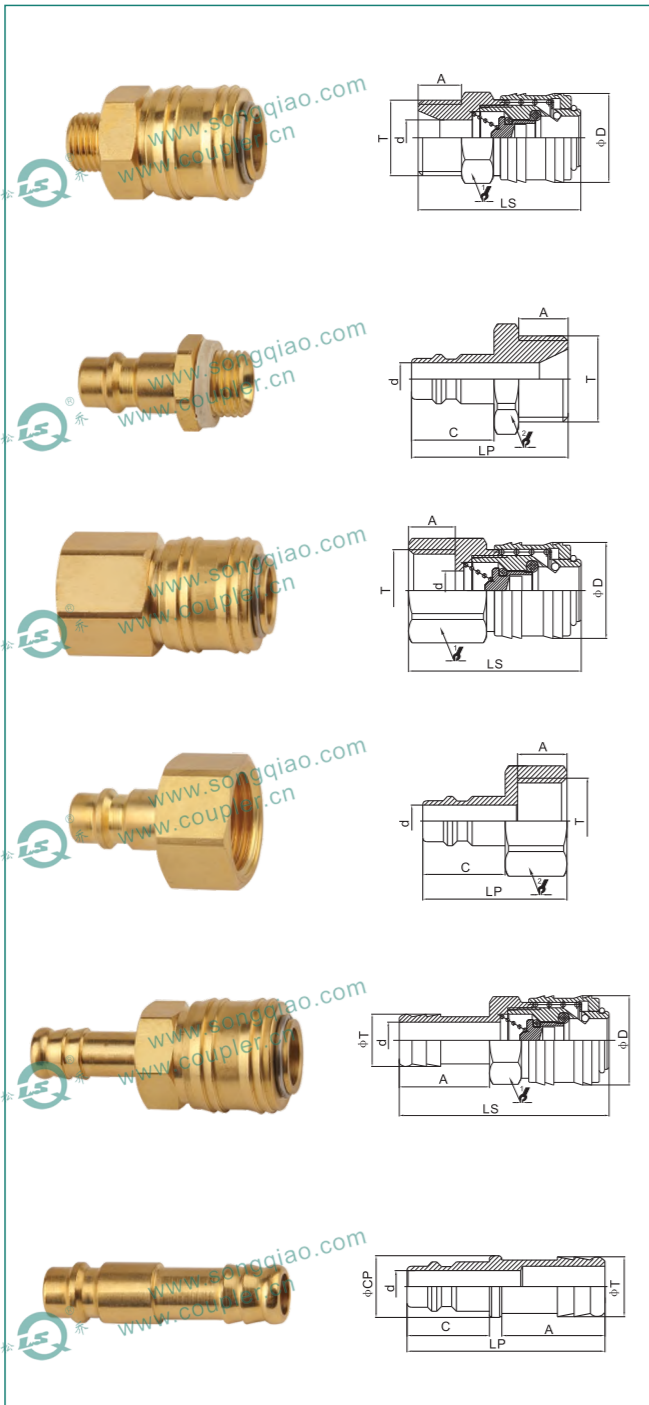

PART NO.	LS	φD	∠	A	T	d
LSQ-26-02SM	42	24.8	22	9	G1/4	φ7.8
LSQ-26-03SM	42	24.8	22	9	G3/8	φ10
LSQ-26-04SM	45	24.8	22	12	G1/2	φ10

PART NO.	LP	C	∠	A	T	d
LSQ-26-02PM	33	20	17	9	G1/4	φ7.8
LSQ-26-03PM	33	20	19	9	G3/8	φ7.8
LSQ-26-04PM	38	20	24	12	G1/2	φ7.8

PART NO.	LS	φD	∠	A	T	d
LSQ-26-02SF	41.2	24.8	22	10	G1/4	φ10
LSQ-26-03SF	41.2	24.8	22	10	G3/8	φ10
LSQ-26-04SF	44.2	24.8	24	12	G1/2	φ10

PART NO.	LP	C	∠	A	T	d
LSQ-26-02PF	33	20	17	9	G1/4	φ7.8
LSQ-26-03PF	32	20	19	9	G3/8	φ7.8
LSQ-26-04PF	35	20	24	12	G1/2	φ7.8

PART NO.	LS	φD	∠	A	φT	d
LSQ-26-01SH	58	24.8	21	25	7.5	φ4
LSQ-26-02SH	58	24.8	21	25	9.5	φ6
LSQ-26-03SH	58	24.8	21	25	11.5	φ7.8
LSQ-26-04SH	58	24.8	21	25	14.5	φ10

PART NO.	LP	C	φCP	A	φT	d
LSQ-26-01PH	48	20	12	25	7.5	φ7.8
LSQ-26-02PH	48	20	12	25	9.5	φ7.8
LSQ-26-03PH	48	20	12	25	11.5	φ7.8
LSQ-26-04PH	48	20	15	25	14.5	φ7.8



**Q038**

**Наименование продукта: Муфта серии LSQ-DG полуавтоматический тип, быстроразъемное соединение (латунь)**



Муфта с клапаном Втулка без клапана

Особенности: управление одной рукой, широко используется на европейском рынке  
Преимущества: управление одной рукой, возможность выполнения различных соединений  
Применение: пневматические инструменты, лаборатории, контрольно-измерительное оборудование, механическое оборудование  
Взаимозаменяемость: с сериями CEJN 320, Rectus 25KA и 26KA  
Рабочее давление: 1.0 Мпа  
Рабочая температура: от -20°C до +120°C

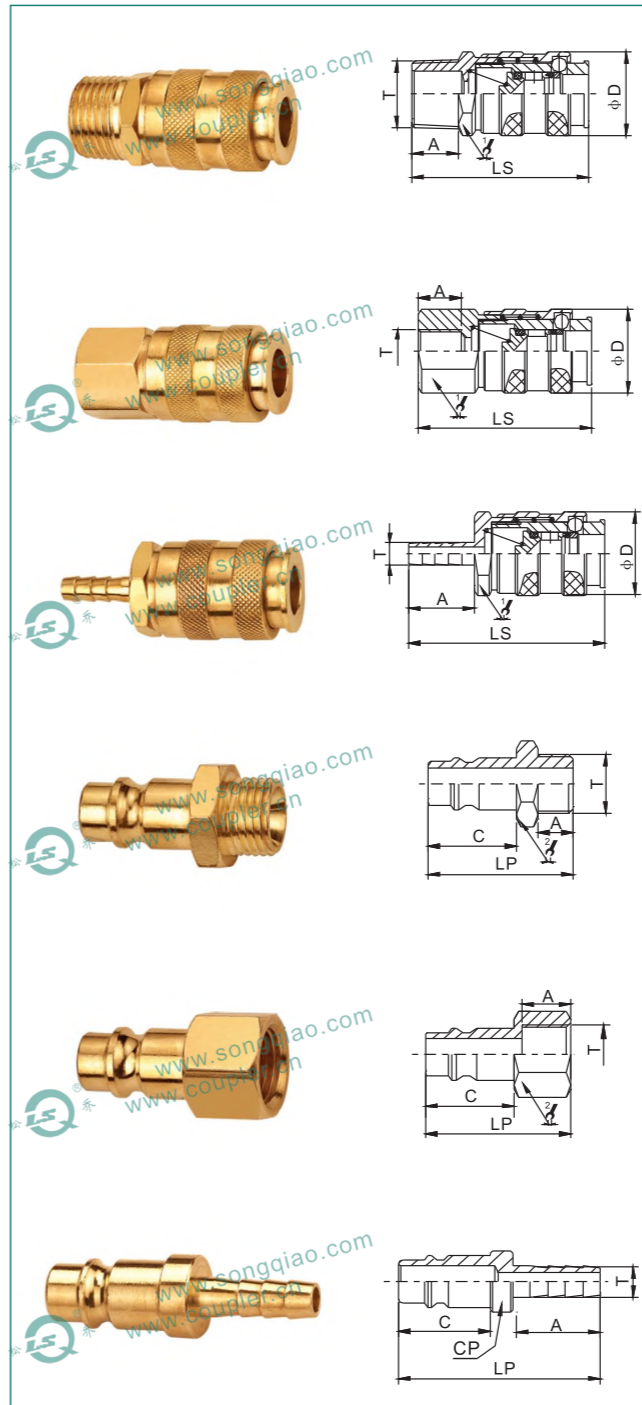

PART NO.	LS	φD	∠	A	T
LSQ-DG-02SM	52.5	25	22	13	1/4
LSQ-DG-03SM	52.5	25	22	13	3/8
LSQ-DG-04SM	54.4	25	22	14	1/2

PART NO.	LS	φD	∠	A	T
LSQ-DG-02SF	52.5	25	22	13	1/4
LSQ-DG-03SF	52.5	25	22	13	3/8
LSQ-DG-04SF	53.5	25	24	14	1/2

PART NO.	LS	φD	∠	A	T
LSQ-DG-02SH	64.5	25	22	25	9
LSQ-DG-03SH	69.5	25	22	30	10.5
LSQ-DG-04SH	69.5	25	22	30	13

PART NO.	LP	C	∠	A	T
LSQ-DG-02PM	40	21	14	13	1/4
LSQ-DG-03PM	40	21	17	13	3/8
LSQ-DG-04PM	42	21	22	14	1/2

PART NO.	LP	C	∠	A	φD T
LSQ-DG-02PF	37	21	17	13	1/4
LSQ-DG-03PF	38	21	19	13	3/8
LSQ-DG-04PF	38	21	24	14	1/2

PART NO.	LP	C	φCP	A	T
LSQ-DG-02PH	51	21	φ14	25	9
LSQ-DG-03PH	56	21	φ14	30	10.5
LSQ-DG-04PH	56	21	φ14	30	13



**Q039**

**Наименование продукта: Муфта серии LSQ-Q1 для специальной литейной формы быстроразъемное соединение (малое) (латунь)**



Особенности: Специально разработана для систем охлаждения и отливных установок  
Преимущества: Простая конструкция, рассчитана на интенсивный поток, без клапанов  
Области применения: Линии модульной системы охлаждения.  
Взаимозаменяемость: с серией PARKER MOLDMATE  
Рабочее давление: 1.5 МПа  
Рабочие температуры: от -15С до +150С

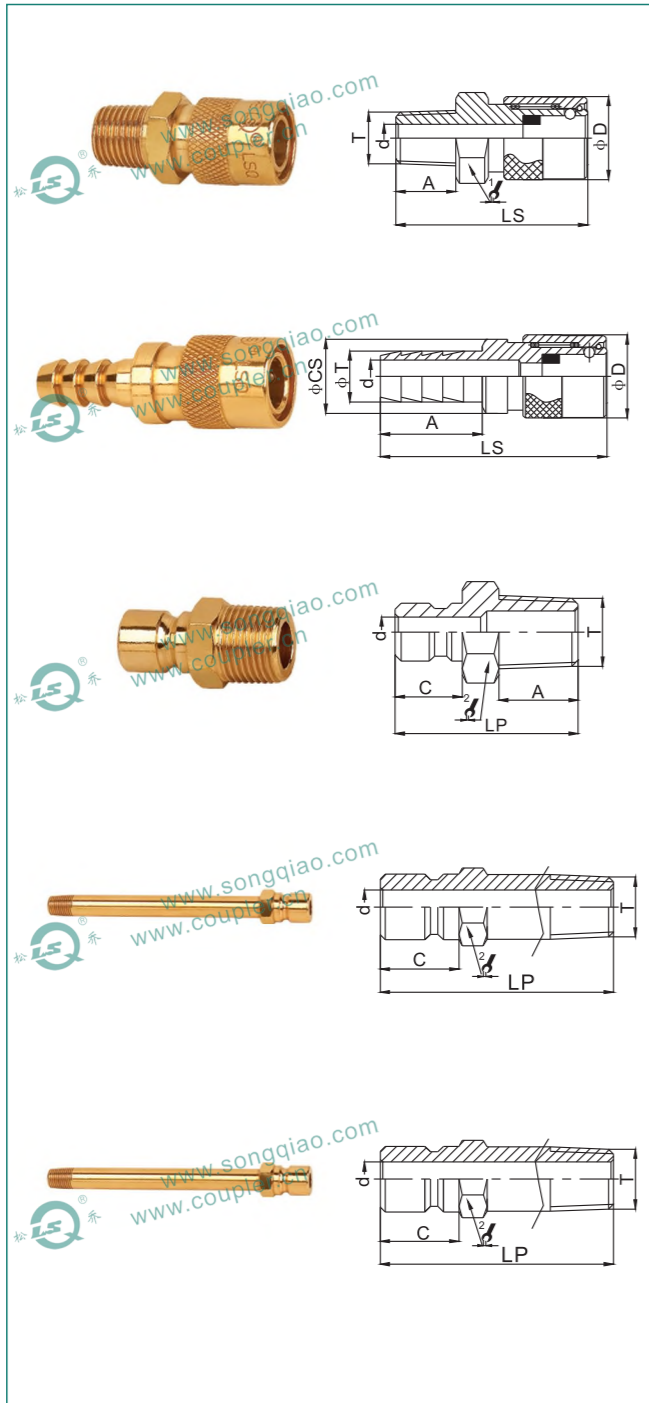

PART NO.	LS	φD	2	A	T	d
LSQ-Q1-01SM	38	18	17	13	ZG1/8	φ6

PART NO.	LS	φD	φCS	A	φT	d
LSQ-Q1-03SH	49	18	16	22	11	φ7

PART NO.	LP	C	2	A	T	d
LSQ-Q1-01PM	27.5	11	12	9.5	ZG1/8	φ5
LSQ-Q1-02PM	30	11	14	13	ZG1/4	φ5

PART NO.	LP	C	2	T	d
LSQ-Q1-01PM	75	11	12	ZG1/8	φ5
LSQ-Q1-01PM	100	11	12	ZG1/8	φ5
LSQ-Q1-01PM	125	11	12	ZG1/8	φ5
LSQ-Q1-01PM	150	11	12	ZG1/8	φ5

PART NO.	LP	C	2	T	d
LSQ-Q1-02PM	75	11	14	ZG1/4	φ5
LSQ-Q1-02PM	100	11	14	ZG1/4	φ5
LSQ-Q1-02PM	125	11	14	ZG1/4	φ5
LSQ-Q1-02PM	150	11	14	ZG1/4	φ5



**Q040**

**Наименование продукта: Муфта серии LSQ-Q2 для специальной литейной формы быстроразъемное соединение (среднее) (латунь)**



Особенности: Специально разработана для систем охлаждения и отливных установок.  
Преимущества: Простая конструкция, рассчитана на интенсивный поток, без клапанов  
Области применения: Линии модульной системы охлаждения.  
Взаимозаменяемость: с серией (PARKER MOLDMATE).  
Рабочее давление: 1.5 МПа  
Рабочие температуры: от -15С до +150С.

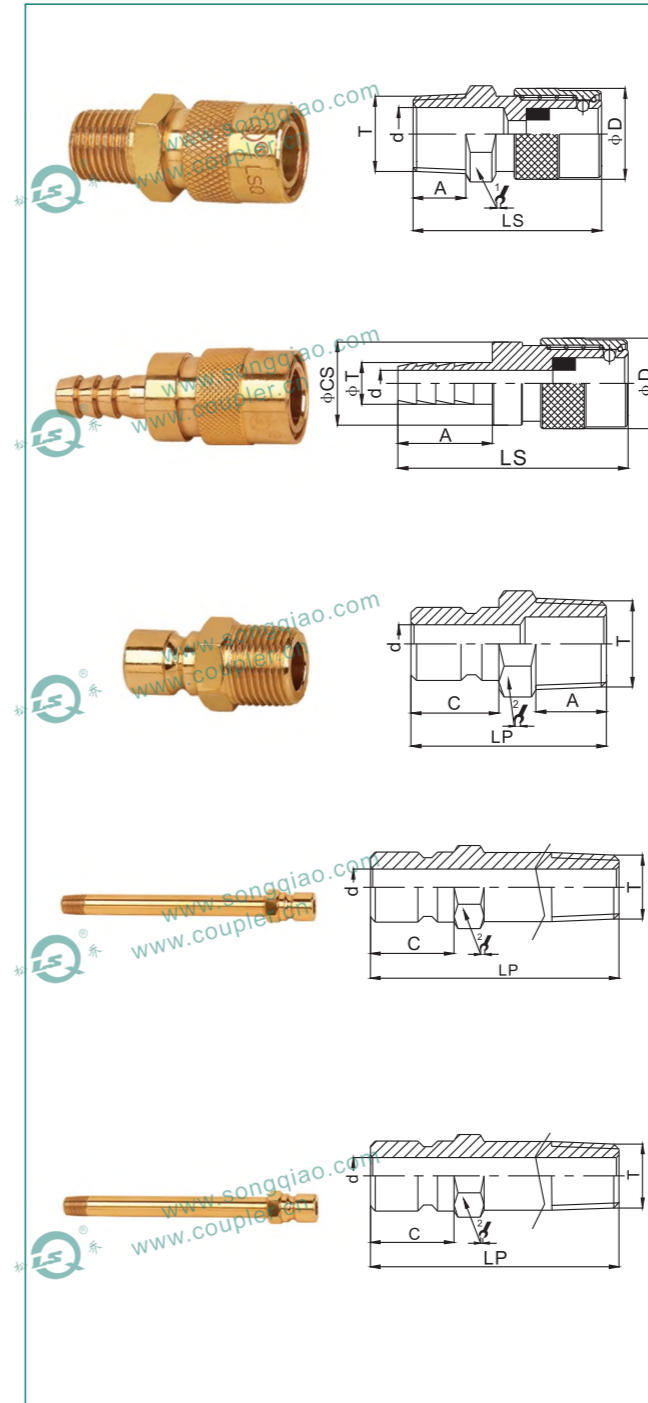

PART NO.	LS	φD	2	A	T	d
LSQ-Q2-03SM	49	24	22	13	ZG3/8	φ10
LSQ-Q2-04SM	49	24	22	14	ZG1/2	φ14

PART NO.	LS	φD	φCS	A	φT	d
LSQ-Q2-03SH	61	24	22	25	11	φ7
LSQ-Q2-04SH	61	24	22	25	13.5	φ9.5

PART NO.	LP	C	2	A	T	d
LSQ-Q2-03PM	36	16.2	17	13	ZG3/8	φ7
LSQ-Q2-04PM	37	16.2	22	16	ZG1/2	φ7

PART NO.	LP	C	2	T	d
LSQ-Q2-03PM	75	16.2	17	ZG3/8	φ7
LSQ-Q2-03PM	100	16.2	17	ZG3/8	φ7
LSQ-Q2-03PM	125	16.2	17	ZG3/8	φ7
LSQ-Q2-03PM	150	16.2	17	ZG3/8	φ7

PART NO.	LP	C	2	T	d
LSQ-Q2-04PM	75	16.2	22	ZG1/2	φ7
LSQ-Q2-04PM	100	16.2	22	ZG1/2	φ7
LSQ-Q2-04PM	125	16.2	22	ZG1/2	φ7
LSQ-Q2-04PM	150	16.2	22	ZG1/2	φ7



**Q041**

**Наименование продукта: Муфта LSQ-Q3 для специальной литейной формы быстроразъемное соединение (большое) (латунь)**

Муфта без клапана Втулка без клапана

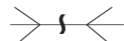

Особенности: Специально разработана для систем охлаждения и секций ввода отливных установок.  
Преимущества: Простая конструкция, рассчитана на интенсивный поток, без клапанов  
Области применения: Линии модульной системы охлаждения.  
Взаимозаменяемость: с серией (PARKER MOLDMATE).  
Рабочее давление: 1.5 МПа  
Рабочие температуры: от -15С до +150С

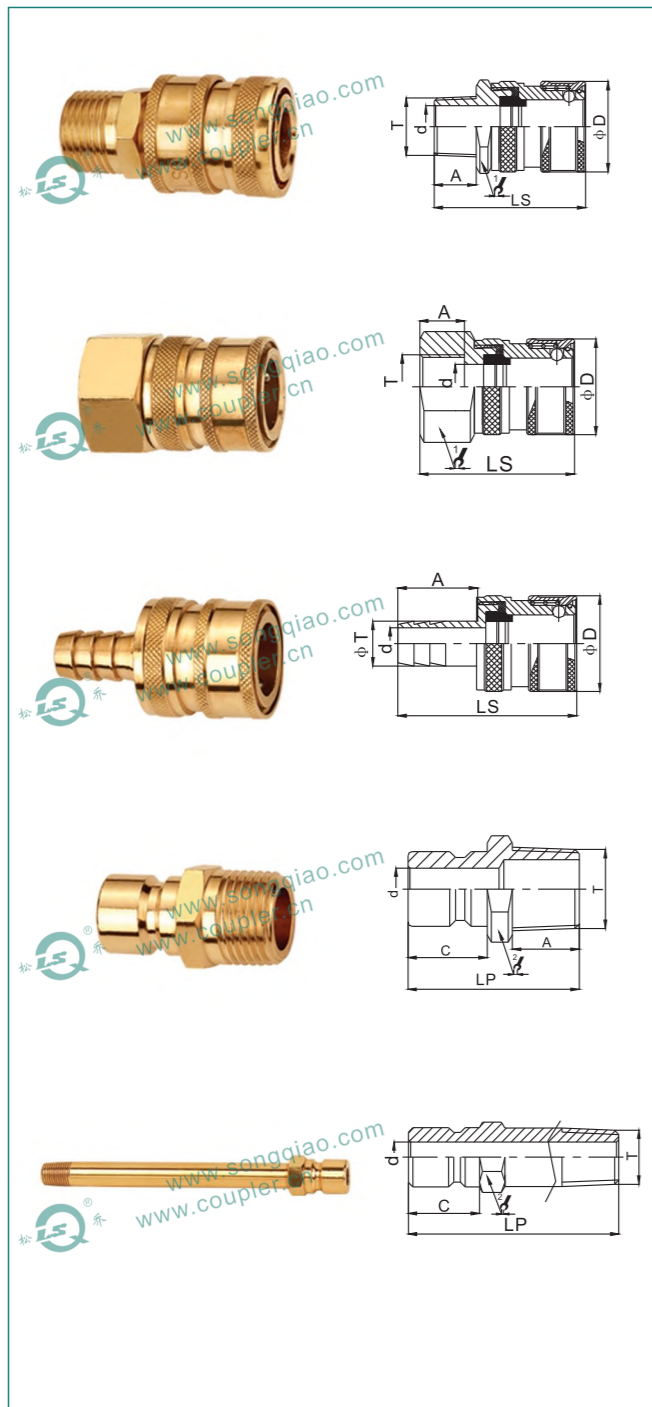

PART NO.	LS	φD	λ	A	T	d
LSQ-Q3-04SM	50.5	30	27	14	ZG1/2	φ14

PART NO.	LS	φD	λ	A	T	d
LSQ-Q3-04SF	48.5	30	30	14	G1/2	φ14

PART NO.	LS	φD	A	φT	d
LSQ-Q3-03SH	56	30	25	14	φ10
LSQ-Q3-04SH	56	30	25	20.5	φ14

PART NO.	LP	C	λ	A	T	d
LSQ-Q3-04PM	41	19	22	16	ZG1/2	φ10

PART NO.	LP	C	λ	T	d
LSQ-Q3-04PM	75	19	22	ZG1/2	φ10
LSQ-Q3-04PM	100	19	22	ZG1/2	φ10
LSQ-Q3-04PM	125	19	22	ZG1/2	φ10
LSQ-Q3-04PM	150	19	22	ZG1/2	φ10



**Q042**

**Наименование продукта: Муфта серии LSQ-K для специальной литейной формы быстроразъемное соединение (един. подкл./откл.) (латунь)**

Муфта с клапаном Втулка без клапана

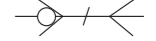

Особенности: Специально разработана для систем охлаждения и секций ввода отливных установок, единственное подключение/отключение.  
Преимущества: Управление одной рукой, компактный размер  
Области применения: Линии модульной системы охлаждения.  
Взаимозаменяемость: с серией NITTO K.  
Рабочее давление: 1.0 МПа  
Рабочие температуры: от -20С до +120С

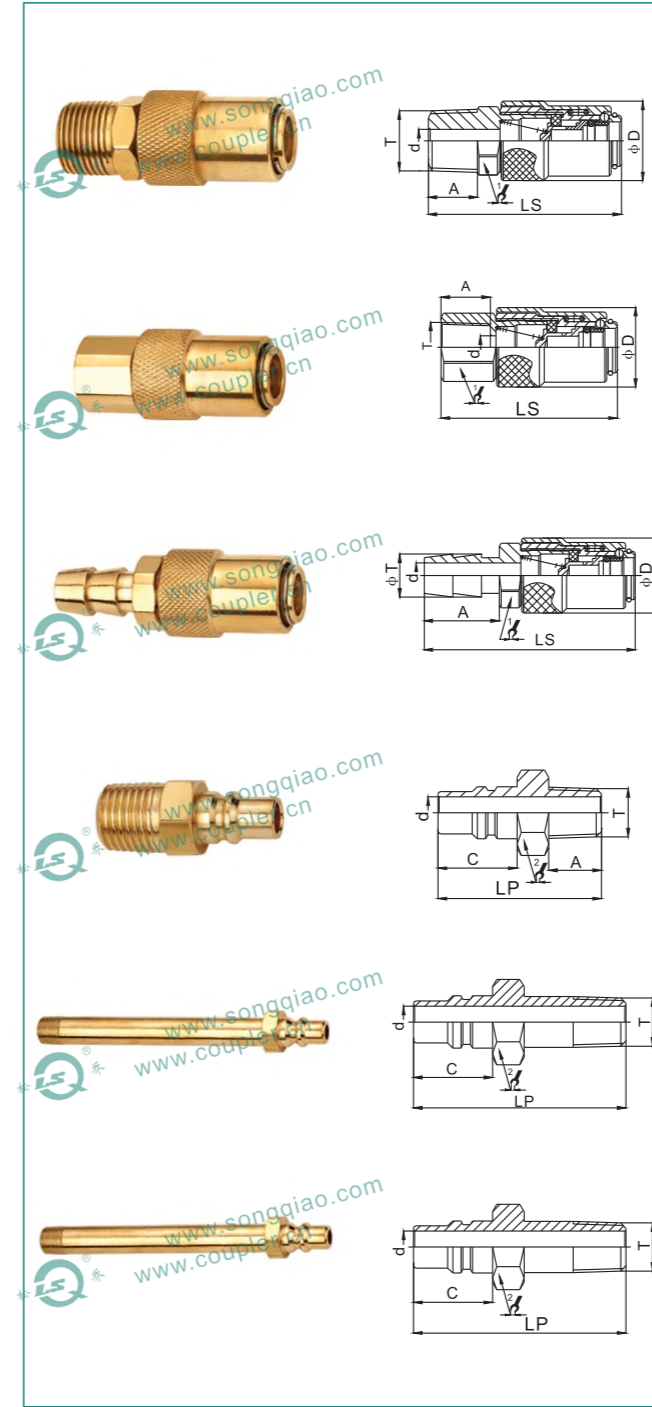

PART NO.	LS	φD	λ	A	T	d
LSQ-K-02SM	51	21	17	13	ZG1/4	φ6
LSQ-K-03SM	51	21	17	13	ZG3/8	φ6

PART NO.	LS	φD	λ	A	T	d
LSQ-K-02SF	46.5	21	17	13	G1/4	φ6
LSQ-K-03SF	51	21	19	13	G3/8	φ6

PART NO.	LS	φD	λ	A	φT	d
LSQ-K-02SH	68	21	17	21	8	φ5
LSQ-K-03SH	59	21	17	21	12	φ7

PART NO.	LP	C	λ	A	T	d
LSQ-K-01PM	31	15	14	10	ZG1/8	φ6
LSQ-K-02PM	33	15	14	13	ZG1/4	φ6

PART NO.	LP	C	λ	T	d
LSQ-K-02PM	75	15	14	ZG1/4	φ6
LSQ-K-02PM	100	15	14	ZG1/4	φ6
LSQ-K-02PM	125	15	14	ZG1/4	φ6
LSQ-K-02PM	150	15	14	ZG1/4	φ6

PART NO.	LP	C	λ	T	d
LSQ-K-03PM	75	15	17	ZG3/8	φ6
LSQ-K-03PM	100	15	17	ZG3/8	φ6
LSQ-K-03PM	125	15	17	ZG3/8	φ6
LSQ-K-03PM	150	15	17	ZG3/8	φ6



**Q043**

Наименование продукта: Муфта серии QKD 158 един. подкл./откл.  
пневматическое быстроразъемное соединение (большое)(сталь)

Муфта с клапаном Втулка без клапана

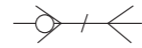

Особенности: широко используется на рынке Китая  
Преимущества: простая структура, возможность выполнения различных соединений  
Применение: пневматические инструменты, автопромышленность, установки сжатого воздуха, судостроение  
Рабочее давление: 1.0 Мпа  
Рабочая температура: от -20°C до +120°C

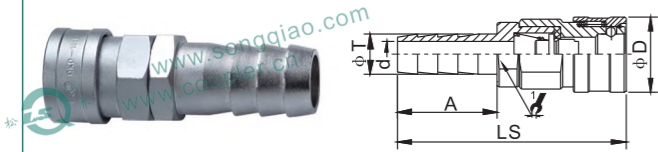

PART NO.	LS	φD	1/2	A	φT	d
QKD158-06SH	91	36	32	40	20.5	14
QKD158-08SH	101	36	32	50	27	20



PART NO.	LS	φD	1/2	A	T(BSP)	d
QKD158-06SF	61	36	32	16	BSP3/4"14P	14
QKD158-08SF	64	36	36	20	BSP1"11P	14



PART NO.	LS	φD	1/2	A	T(PT)	d
QKD158-06SM	64	36	30	16	PT3/4"14P	18
QKD158-08SM	70	36	36	20	PT1"11P	25

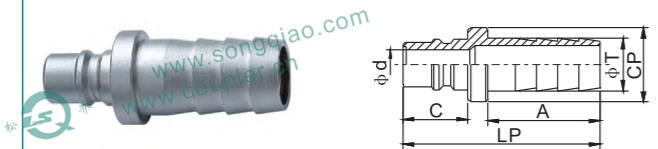

PART NO.	LP	C	CP	A	φT	d
QKD158-06PH	75	26	29.6	40	20.5	10.5
QKD158-08PH	85	26	33.6	50	27	10.5



PART NO.	LP	C	1/2	A	T(BSP)	d
QKD158-06PF	46	26	32	16	BSP3/4"14P	10.5
QKD158-08PF	51	26	36	20	BSP1"11P	10.5



PART NO.	LP	C	1/2	A	T(PT)	d
QKD158-06PM	50	26	27	16	PT3/4"14P	10.5
QKD158-08PM	56	26	36	20	PT1"11P	10.5



**Q044**

Наименование продукта: Муфта серии QKD 156 един. подкл./откл.  
пневматическое быстроразъемное соединение (среднее)(сталь)

Муфта с клапаном Втулка без клапана

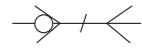

Особенности: широко используется на рынке Китая  
Преимущества: простая структура, возможность выполнения различных соединений  
Применение: пневматические инструменты, автопромышленность, установки сжатого воздуха, судостроение  
Рабочее давление: 1.0 Мпа  
Рабочая температура: от -20°C до +120°C



PART NO.	LS	φD	1/2	A	φT	d
QKD156-04SH	77.5	30	24	30	16	10
QKD156-06SH	87.5	30	24	40	20.5	14



PART NO.	LS	φD	1/2	A	T(BSP)	d
QKD156-04SF	63.5	30	24	14	BSP1/2"14P	12
QKD156-06SF	65.5	30	30	16	BSP3/4"14P	12



PART NO.	LS	φD	1/2	A	T(PT)	d
QKD156-04SM	65.5	30	24	14	PT1/2"14P	11
QKD156-06SM	67.5	30	27	18	PT3/4"14P	11



PART NO.	LP	C	CP	A	φT	d
QKD156-04PH	65	27	24	30	16	8.5
QKD156-06PH	75	27	24	40	20.5	8.5



PART NO.	LP	C	1/2	A	T(BSP)	d
QKD156-04PF	45	27	24	14	BSP1/2"14P	8.5
QKD156-06PF	47	27	30	16	BSP3/4"14P	8.5



PART NO.	LP	C	1/2	A	T(PT)	d
QKD156-04PM	50	27	22	16	PT1/2"14P	8.5
QKD156-06PM	52	27	27	18	PT3/4"14P	8.5

Наименование продукта: Муфта серии QKD 153 един. подкл./откл. пневматич. быстроразъемное соединение (маленькая)(сталь)

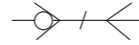

Муфта с клапаном Втулка без клапана

Особенности: широко используется на рынке Китая  
Преимущества: простая структура, возможность выполнения различных соединений  
Применение: пневматические инструменты, автопромышленность, установки сжатого воздуха, судостроение  
Рабочее давление: 1.0 Мпа  
Рабочая температура: от -20°C до +120°C

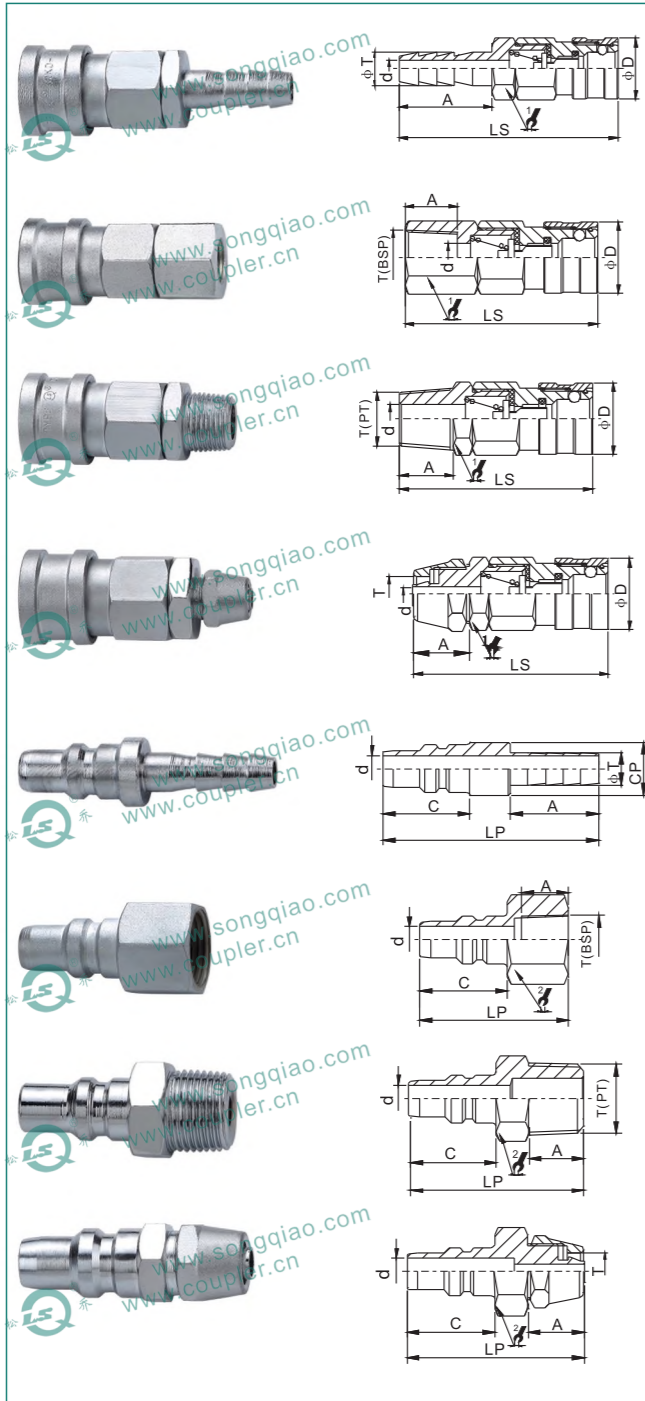

PART NO.	LS	φD	φ	A	φT	d
QKD153-01SH	65	26	22	25	7	3.5
QKD153-02SH	76.5	26	22	30	9	5
QKD153-03SH	76.5	26	22	30	11	7
QKD153-04SH	82.5	26	22	35	13	9

PART NO.	LS	φD	φ	A	T(BSP)	d
QKD153-02SF	59	26	22	13	BSP1/4"19P	8
QKD153-03SF	59	26	22	13	BSP3/8"19P	10
QKD153-04SF	60	26	22	14	BSP1/2"14P	10

PART NO.	LS	φD	φ	A	T(PT)	d
QKD153-02SM	59.5	26	22	13	PT1/4"19P	7
QKD153-03SM	59.5	26	22	13	PT3/8"19P	10
QKD153-04SM	68	26	22	18	PT1/2"14P	10

PART NO.	LS	φD	φ	A	T	d
QKD153-01SP	60.5	26	22	14	6*4	3
QKD153-02SP	61.5	26	22	15	8*5	4
QKD153-03SP	64	26	22	17	10*6.5	5
QKD153-04SP	65.5	26	22	19	12*8	6.5

PART NO.	LP	C	CP	A	φT	d
QKD153-01PH	48	23	15.5	20	7	6
QKD153-02PH	58	23	15.5	30	9	6
QKD153-03PH	58	23	15.5	30	11	6

PART NO.	LP	C	φ	A	T(BSP)	d
QKD153-02PF	39	23	17	13	BSP1/4"19P	6
QKD153-03PF	39	23	19	13	BSP3/8"19P	6
QKD153-04PF	41	23	24	14	BSP1/2"14P	6

PART NO.	LP	C	φ	A	T(PT)	d
QKD153-02PM	42	23	14	13	PT1/4"19P	6
QKD153-03PM	41	23	17	13	PT3/8"19P	6
QKD153-04PM	47	23	22	18	PT1/2"14P	6

PART NO.	LP	C	φ	A	T	d
QKD153-01PP	43	23	14	14	6*4	6
QKD153-02PP	44	23	14	15	8*5	6
QKD153-03PP	46	23	17	17	10*6.5	6
QKD153-04PP	48	23	22	19	12*8	6

Наименование продукта: Муфта серии QKD-Z полуавтоматического типа, быстроразъемное соединение (сталь)



Муфта с клапаном Втулка без клапана

Особенности: управление одной рукой  
Преимущества: управление одной рукой, клапан рассчитан на интенсивное давление  
Применение: производство стали, металлургия, механическое оборудование  
Рабочее давление: 3.5 Мпа  
Рабочая температура: от -20°C до +120°C

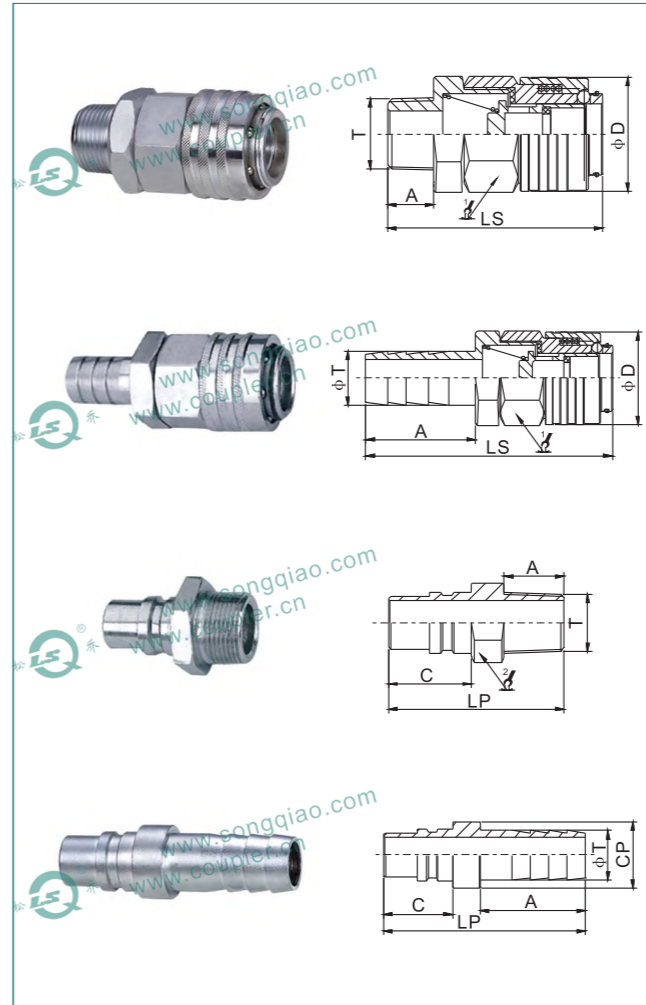

PART NO.	LS	A	φD	φ	T
QKD-Z-SM	99	21	57.5	46	Z G1"

PART NO.	LS	A	φD	φ	φT
QKD-Z-SH	134.5	57.5	50.5	46	27

PART NO.	LP	A	C	φ	T
QKD-Z-PM	72.5	21	37.5	36	Z G1"

PART NO.	LP	A	C	CP	φT
QKD-Z-PH	110	57.5	37.5	34.5	27

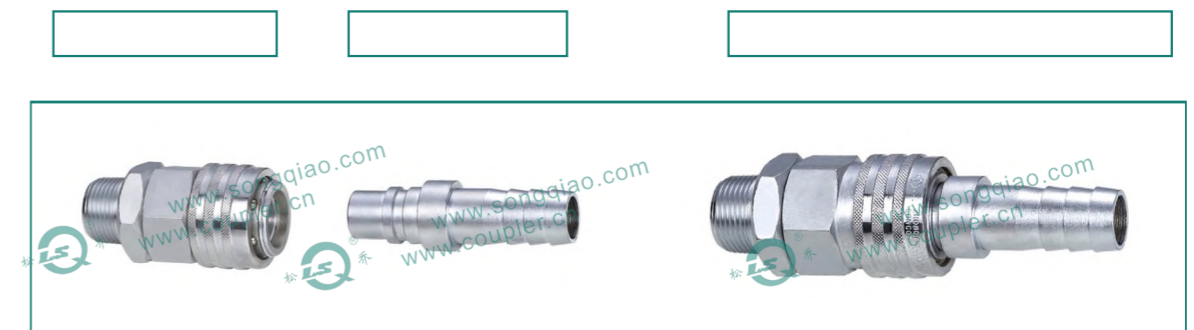

**Q047**

**Наименование продукта: Муфта серии QKD-X мини тип, полуавтоматич. пневматическое быстроразъемное соединение (латунь)**



Муфта с клапаном Втулка без клапана

Особенности: Управление одной рукой, подходит для использования в ограниченном пространстве, единственное подключение/отключение.  
Преимущества: Управление одной рукой, компактный размер, клапан, рассчитанный на интенсивный поток, возможность выполнения различных соединений  
Области применения: медицинское оборудование, стоматологическое оборудование, лабораторное оборудование, химическое, измерительное и контрольное оборудование, анализ проекта, мини-пневматическа, механическое оборудования.  
Взаимозаменяемость: с серией Rectus 21KA  
Рабочее давление: 1.0 Мпа  
Рабочие температуры: от -20°C до +120°C

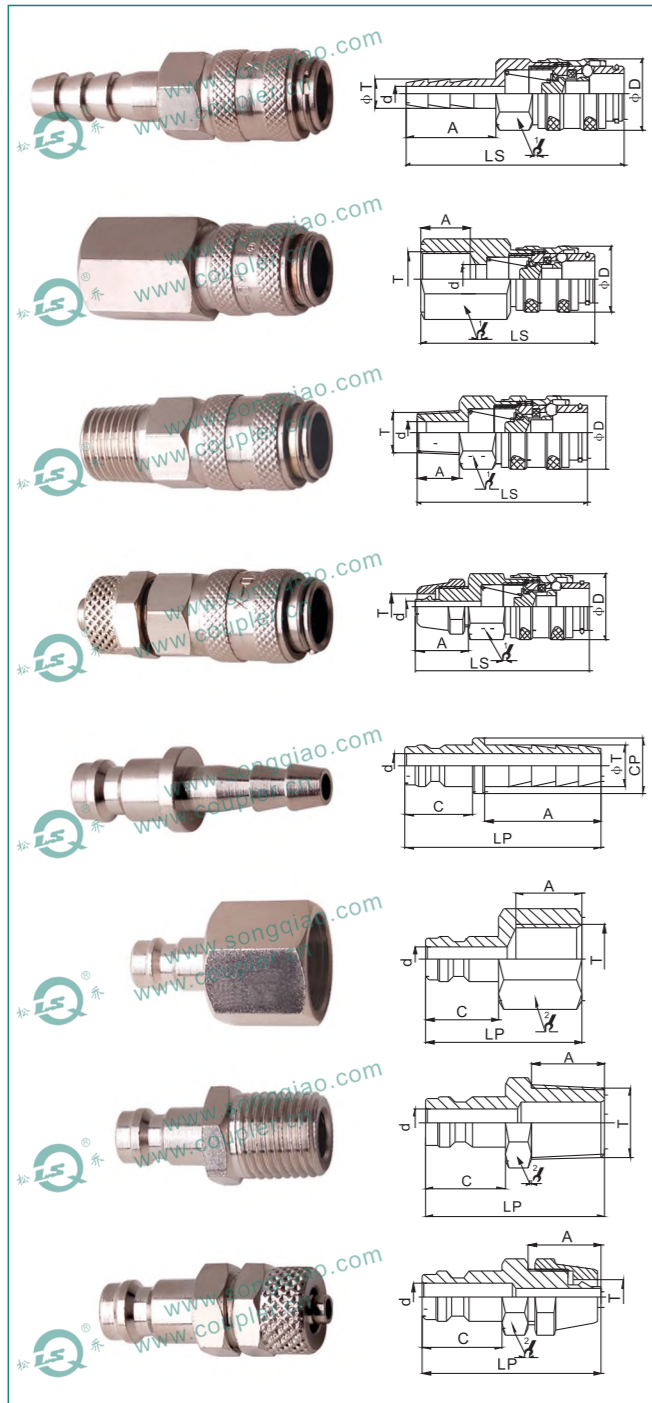

PART NO.	LS	φD	λ	A	φT	d
QKD-X-01SH	55	16	14	20	6.3	φ3.8
QKD-X-02SH	57	16	14	25	9	φ4.8

PART NO.	LS	φD	λ	A	T	d
QKD-X-01SF	43.5	16	14	10	G1/8	φ5
QKD-X-02SF	46	16	17	12	G1/4	φ7

PART NO.	LS	φD	λ	A	T	d
QKD-X-01SM	40	16	14	9	ZG1/8	φ5
QKD-X-02SM	41	16	14	13	ZG1/4	φ7

PART NO.	LS	φD	λ	A	T	d
QKD-X-01SP	46	16	14	13	6*4	φ2.8
QKD-X-02SP	48	16	14	15	8*6	φ4.8

PART NO.	LP	C	CP	A	φT	d
QKD-X-01PH	37	14.3	φ12	20	6.3	φ3.8
QKD-X-02PH	42	14.3	φ12	25	9	φ5

PART NO.	LP	C	λ	A	T	d
QKD-X-01PF	27.5	14.3	14	10	G1/8	φ4.8
QKD-X-02PF	30.5	14.3	17	13	G1/4	φ4.8

PART NO.	LP	C	λ	A	T	d
QKD-X-01PM	29.5	14.3	10	9.5	ZG1/8	φ4.8
QKD-X-02PM	32	14.3	14	13	ZG1/4	φ4.8

PART NO.	LP	C	λ	A	T	d
QKD-X-01PP	32	14.3	12	13	6*4	2.8
QKD-X-02PP	34	14.3	14	15	8*6	φ4.8

**Q048**

**Наименование продукта: Муфта серии QKD-T пневматическое быстроразъемное соединение (сталь)**



Муфта без клапана Втулка без клапана

Особенности: Прямая. Не клапан  
Преимущества: Простая структура, клапан рассчитан на интенсивное давление  
Применение: производство стали, металлургия, оборудование машин.  
Рабочее давление: 3.5 Мпа  
Рабочая температура: от -20°C до +120°C

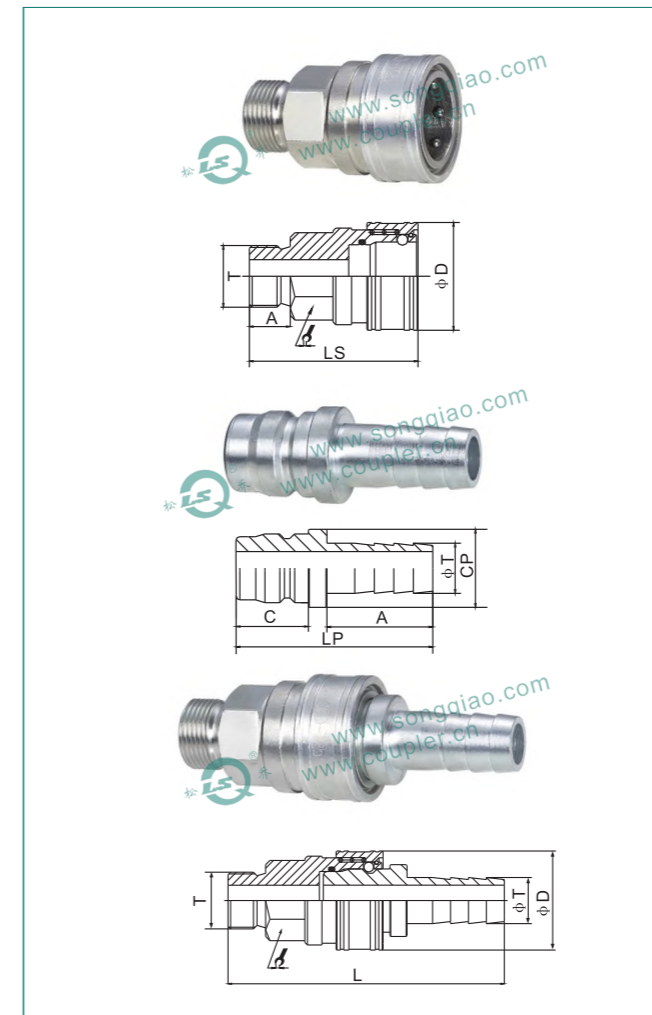

PART NO.	LS	A	φD	λ	T
QKD-T25-SM	91	22	58	41	G1"

PART NO.	LP	A	C	CP	φT
QKD-T25-PH	106	57	39	42	27

PART NO.	L	T	φD	λ	φT
QKD-T25	160	G1"	58	41	27

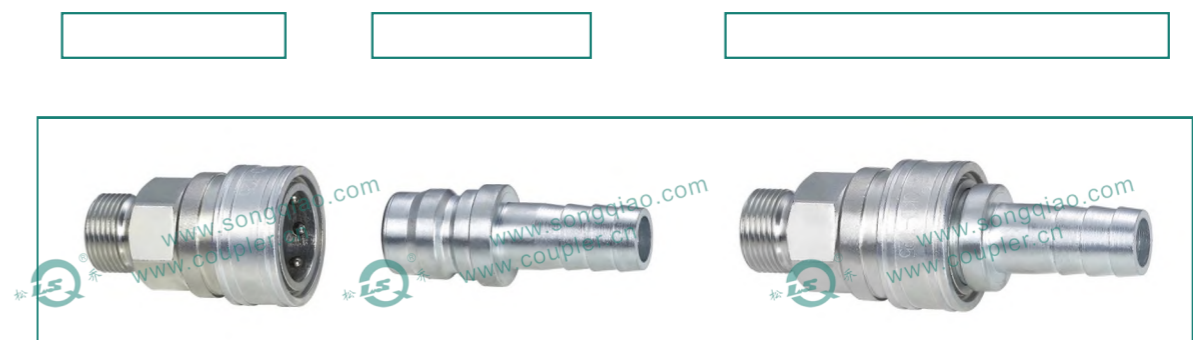

Наименование продукта: Муфта серии LAM американского типа единств. подключение/отключение быстроразъемное соединение (латунь)  Муфта с клапаном Втулка без клапана

Особенности: соответствует стандарту ISO 6150B.  
Преимущества: Простая конструкция, легкий вес, возможность выполнения различных соединений  
Области применения: Пневматические инструменты, автопромышленность, установки сжатого воздуха, механическое оборудование и компрессоры  
Взаимозаменяемость: с сериями (Parker 20), Rectus 23KA, Hansen 3000, CEJN 310  
Рабочее давление: 1.0 Мпа  
Рабочие температуры: от -20°C до +120°C.

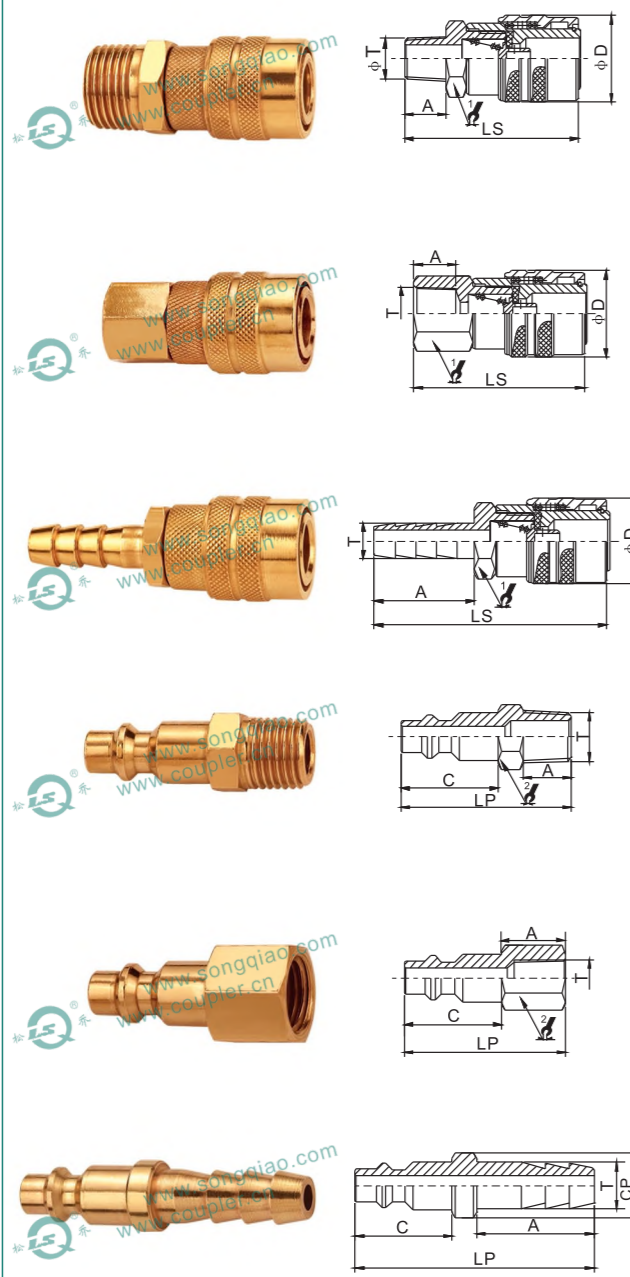

PART NO.	LS	φD	λ	A	T
LAM-02SM	51	25	19	12	1/4
LAM-03SM	51	25	19	13	3/8
LAM-04SM	53	25	22	14	1/2

PART NO.	LS	φD	λ	A	T
LAM-02SF	49.5	25	19	12	1/4
LAM-03SF	49.5	25	19	12	3/8
LAM-04SF	53.5	25	24	15	1/2

PART NO.	LS	φD	λ	A	T
LAM-02SH	66	25	19	28	9
LAM-03SH	68	25	19	30	10.5
LAM-04SH	68	25	19	30	13

PART NO.	LP	C	λ	A	T
LAM-02PM	42	24	14	13	1/4
LAM-03PM	42	24	17	13	3/8
LAM-04PM	44	24	22	14	1/2

PART NO.	LP	C	λ	A	T
LAM-02PF	39	24	17	12	1/4
LAM-03PF	40	24	19	13	3/8
LAM-04PF	44	24	24	16	1/2

PART NO.	LP	C	CP	A	T
LAM-02PH	59	24	φ14	30	9
LAM-03PH	59	24	φ14	30	10.5
LAM-04PH	59	24	φ14	30	13.5

Наименование продукта: Муфта серии LAO полуавтоматический тип, быстроразъемное соединение  Муфта с клапаном Втулка без клапана

Особенности: управление одной рукой, широко используется на рынках Швейцарии  
Преимущества: управление одной рукой, стальной клапан блокирующей системы  
Применение: пневматические инструменты, производственные и сборочные линии, механическое оборудование  
Взаимозаменяемость: с сериями (Parker 50), Rectus 22KA, CEJN 300  
Рабочее давление: 1.0 МПа  
Рабочая температура: от -20°C до +120°C

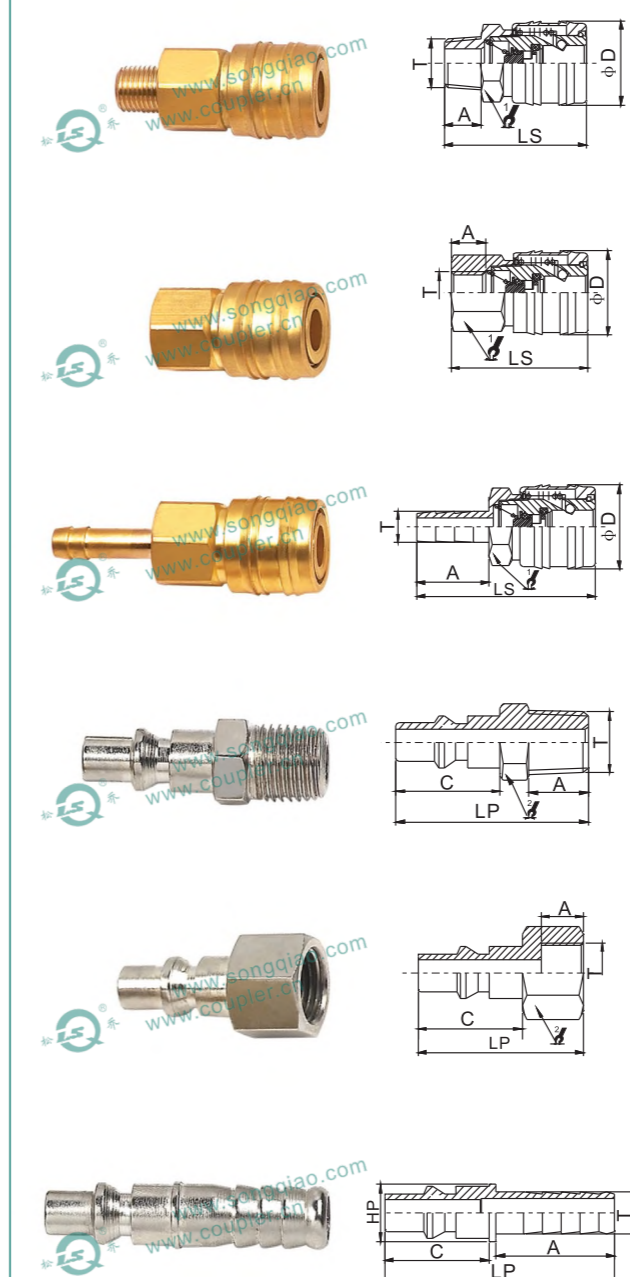

PART NO.	LS	φD	λ	A	T
LAO-02SM	46	26.8	22	11.5	1/4
LAO-03SM	47	26.8	22	12.5	3/8

PART NO.	LS	φD	λ	A	T
LAO-02SF	43.5	26.8	22	11	1/4
LAO-03SF	45.5	26.8	22	11	3/8

PART NO.	LS	φD	λ	A	T
LAO-02SH	57.5	26.8	22	25	7
LAO-03SH	57.5	26.8	22	25	9

PART NO.	LP	C	λ	A	T
LAO-02PM	40.5	22	14	11.5	1/4
LAO-03PM	40.5	22	17	12.5	3/8

PART NO.	LP	C	λ	A	T
LAO-02PF	35	22	17	9	1/4
LAO-03PF	36	22	19	11	3/8

PART NO.	LP	C	HP	A	T
LAO-02PH	48.5	22	12	25	7
LAO-03PH	48.5	22	12	25	9





Q051

Наименование продукта: Муфта серии LSQ-CC единствен. подключение/  
отключение пневматич. быстроразъемное соединение (латунь)



Муфта с клапаном Втулка без клапана

Особенности: Различные спецификации, используют разницу цвета, чтобы отличить среду. Синие муфты используют для углекислого газа. Красные муфты используют для ацетилена. Зеленые муфты используют для кислорода и не пластиковых покрытий для использования в качестве воды и воздуха. Достоинства: используется цвет, чтобы отличить среду, и каждая муфта имеет свой размер, чтобы избежать неправильного соединения, гибкости и безопасности. Применение: Судостроение, ремонт судостроения и другие системы промышленности, где необходимо избежать неправильного подключения. Рабочее давление: 1.0 МПа Рабочие температуры: от -20С до +120С

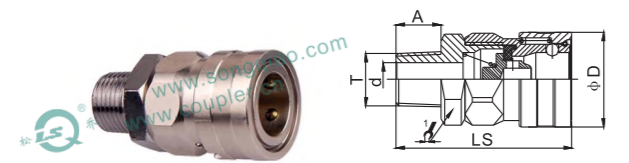

PART NO.	LS	φD	↗	A	T	d
LSQ-CC1-SM	66.2	36	30	17	ZG1/2	φ13

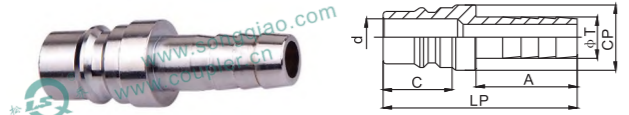

PART NO.	LP	A	C	CP	φT	d
LSQ-CC3-PH	65.6	34	23.5	φ22	14	φ12.8

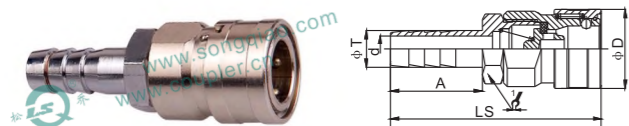

PART NO.	LS	φD	↗	A	φT	d
LSQ-CC4-SH	80	30	24	36	φ13.5	9.5

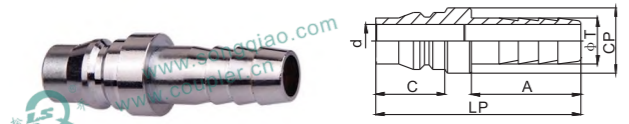

PART NO.	LP	A	C	CP	φT	d
LSQ-CC2-PH	63	33.5	21.5	φ20	14	10

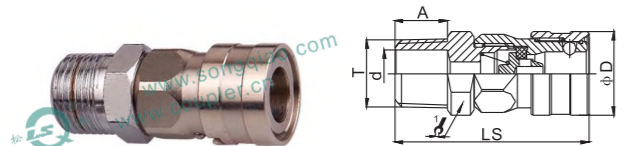

PART NO.	LS	φD	↗	A	T	d
LSQ-CC5-SM	59	25.5	22	16	ZG1/2	φ14

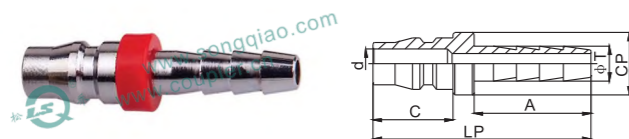

PART NO.	LP	A	C	CP	φT	d
LSQ-CC6-PH	56	30	20.5	φ22	9	φ7.5



Наименование продукта: Муфта серии LSQ-CC единствен. подключение/  
отключение пневматич. быстроразъемное соединение (латунь)



Муфта с клапаном Втулка без клапана



PART NO.	LS	φD	↗	A	φT	d
LSQ-CC7-SH	72.7	24	17	31	8.5	φ5



PART NO.	LS	φD	↗	A	φT	d
LSQ-CC10-SH	72.7	24	17	31	8.5	φ5



PART NO.	LS	φD	↗	A	T	d
LSQ-CC8-SM	60.5	24	22	16	ZG1/2	φ12.5

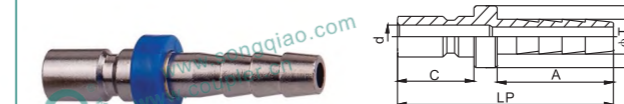

PART NO.	LP	A	C	CP	φT	d
LSQ-CC9-PH	56	30	19.8	φ16	9	φ6.3



PART NO.	LP	A	C	↗	T	d
LSQ-CC14-PF	37.8	11	19.8	19	M16*1.5±	φ6.3



PART NO.	LS	φD	↗	A	φT	d
LSQ-CC13-SH	74.5	24	17	30	8.5	φ5



PART NO.	LS	φD	↗	A	T	d
LSQ-CC11-SM	60.5	24	22	16	ZG1/2	φ12.5



PART NO.	LP	A	C	CP	φT	d
LSQ-CC12-PH	56	30	20	φ16	9	φ6.4



PART NO.	LP	A	C	↗	T	d
LSQ-CC15-PF	38	11	20	19	M16*1.5	φ6.4



Q066

Наименование продукта: Муфта серии LSQ-HX стальной клапан закр. типа пневматическое быстроразъемное соединение (латунь, сталь)

Муфта с клапаном Втулка без клапана

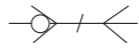

Особенности: управление одной рукой, для различия носителя используют разные цвета. Цветное покрытие используется для воздуха и воды. Красные муфты используются для ацетилена. Зеленая муфта используется для кислорода. Голубая муфта используется для диоксида углерода. Эти муфты широко используются для рынка Германии.  
Преимущества: управление одной рукой, стальной клапан блокирующей системы.  
Применение: производство судов, ремонтные и другие системы промышленности, где должны избегать неправильного соединения.  
Рабочее давление: 1.0 МПа  
Рабочие температуры: от -20С до +120С

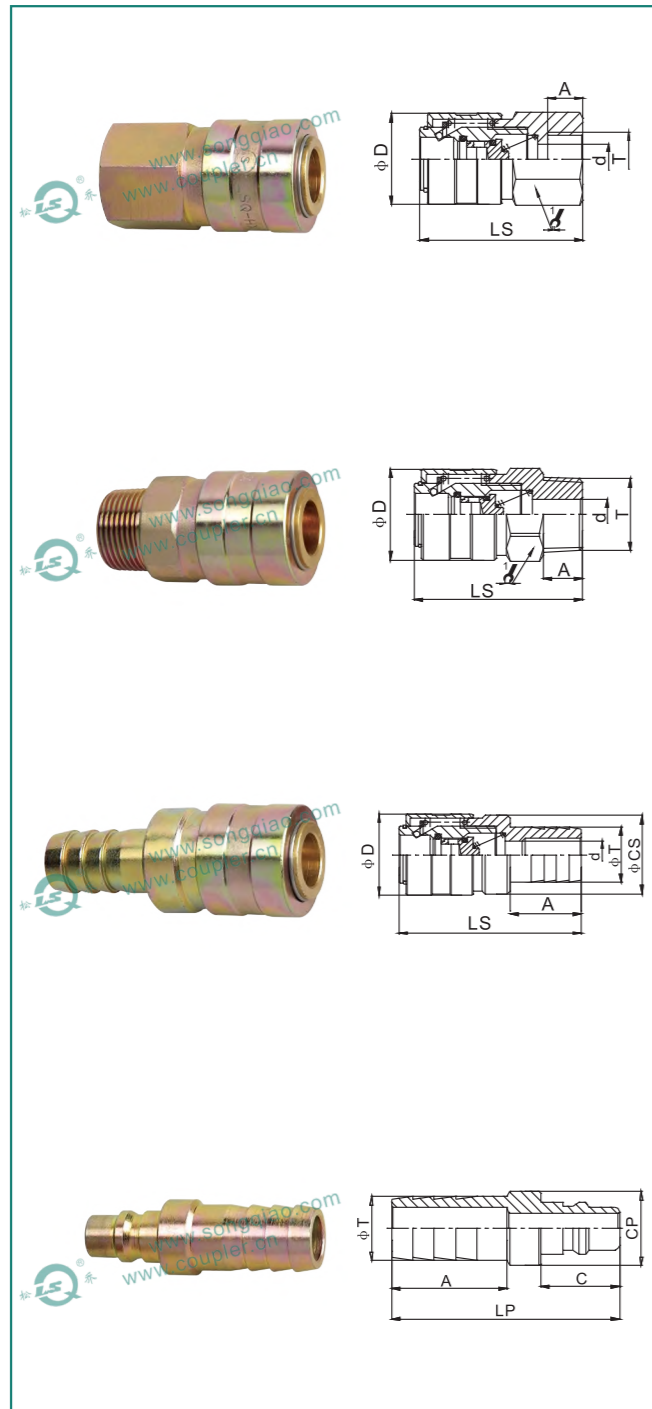

PART NO.	LS	φD	∠	A	T	d
LSQ-HX-04SF	64.8	36	32	14	G1/2	φ12
LSQ-HX-06SF	66	36	32	16	G3/4	φ12

PART NO.	LS	φD	∠	A	T	d
LSQ-HX-04SM	66	36	32	14	ZG1/2	φ12
LSQ-HX-06SM	67.8	36	32	16	ZG3/4	φ12

PART NO.	LS	φD	φCS	A	φT	d
LSQ-HX-04SH	89.5	36	34	38	16	φ12
LSQ-HX-06SH	89.5	36	34	38	21	φ12

PART NO.	LP	A	C	CP	φT	d
LSQ-HX-03PH	74	26	37	19.5	14	φ9
LSQ-HX-04PH	75	26	38	19.5	16	φ10
LSQ-HX-06PH	75	26	38	24	21	φ10



Наименование продукта: Муфта серии LSQ-HX стальной клапан закр. типа пневматическое быстроразъемное соединение (латунь, сталь)

Муфта с клапаном Втулка без клапана



Особенности: управление одной рукой, для различия носителя используют разные цвета. Цветное покрытие используется для воздуха и воды. Красные муфты используются для ацетилена. Зеленая муфта используется для кислорода. Голубая муфта используется для диоксида углерода. Эти муфты широко используются для рынка Германии.  
Преимущества: управление одной рукой, стальной клапан блокирующей системы.  
Применение: производство судов, ремонтные и другие системы промышленности, где должны избегать неправильного соединения.  
Рабочее давление: 1.0 МПа  
Рабочие температуры: от -20С до +120С

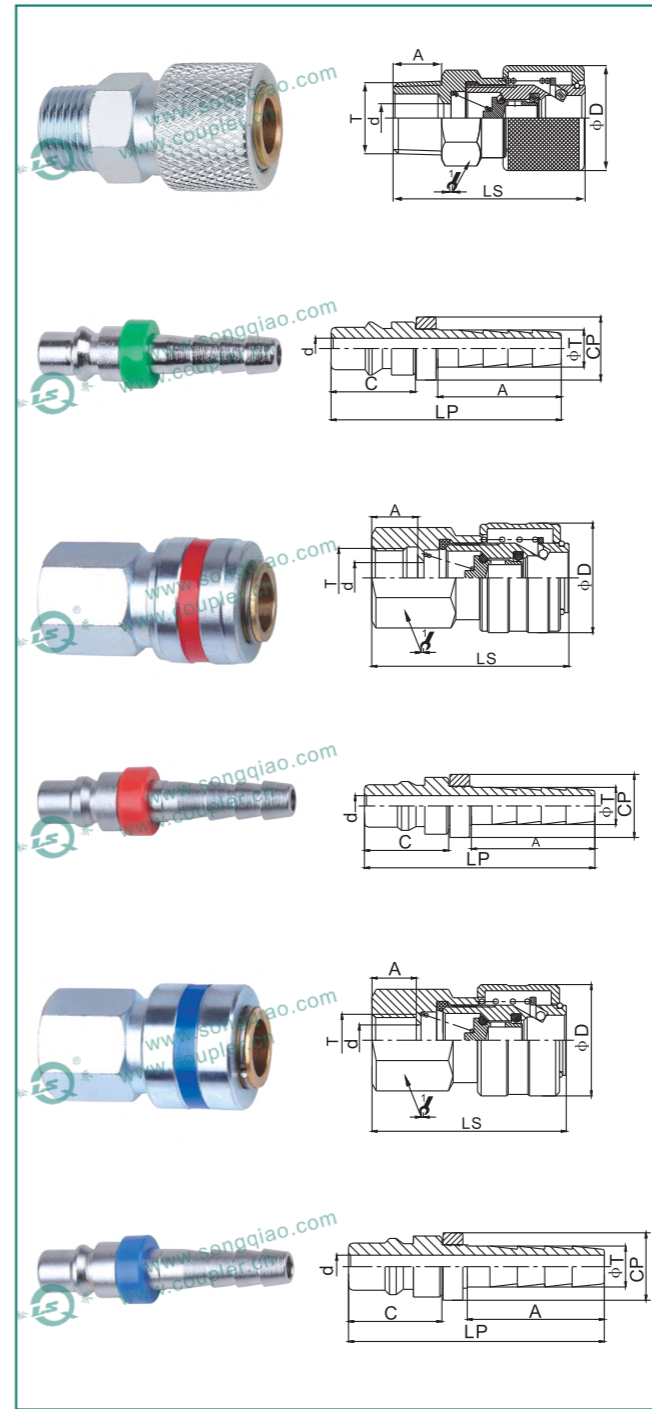

PART NO.	LS	φD	∠	A	T	d
LSQ-HX-O <sub>2</sub> -SM	52.4	30.4	24	14	ZG1/2	φ8.3

PART NO.	LP	C	CP	A	φT	d
LSQ-HX-O <sub>2</sub> -PH	56	20.5	16	30	9	φ5

PART NO.	LS	φD	∠	A	T	d
LSQ-HX-KR-SF	52	30.2	24	12	G1/4	φ8.3

PART NO.	LP	C	CP	A	φT	d
LSQ-HX-KR-PH	56	20.5	φ16	30	9	φ5

PART NO.	LS	φD	∠	A	T	d
LSQ-HX-CO <sub>2</sub> -SF	52	30.2	24	12	G1/4	φ8.3

PART NO.	LP	C	CP	A	φT	d
LSQ-HX-CO <sub>2</sub> -PH	56	20.5	φ16	30	9	φ5



**Q067**

**Наименование продукта: Муфта серии LSQ-CC50 закрытый тип пневматическое быстроразъемное соединение (латунь)**

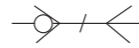

Муфта с клапаном Втулка без клапана

Особенности: Различные спецификации, используют разницу цвета, чтобы отличить среду. Красную муфту используют для ацетилена. Желтые муфты используют для диоксида углерода. Серые муфты используют для кислорода. Широко используется на японском рынке.  
Преимущества: управление одной рукой, японский тип.  
Применение: судостроение, ремонтные и другие системы промышленности, где должны избегать неправильного соединения.  
Рабочее давление: 1.0 МПа  
Рабочие температуры: от -20С до +120С

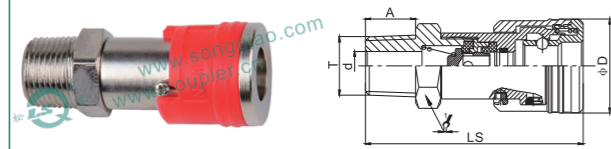

PART NO.	LS	φD	↗	A	T	d
LSQ-CC51-SM	56.5	24.5	19	13	ZG3/8	φ7.5

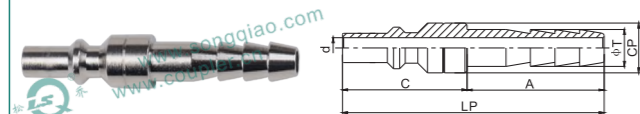

PART NO.	LP	C	CP	A	φT	d
LSQ-CC51-PH	64	30.5	φ122	33.5	9	φ5

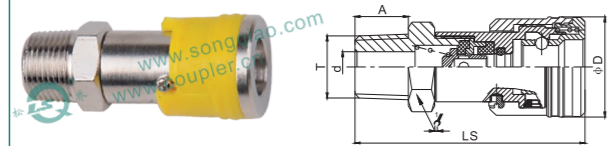

PART NO.	LS	φD	↗	A	T	d
LSQ-CC52-SM	56.5	24.5	19	13	ZG3/8	φ7.5

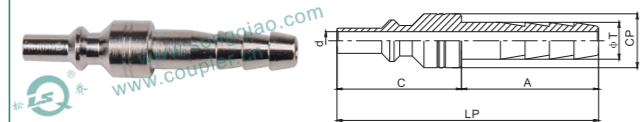

PART NO.	LP	C	CP	A	φT	d
LSQ-CC52-PH	64	30.5	φ132	33.5	9	φ4.5

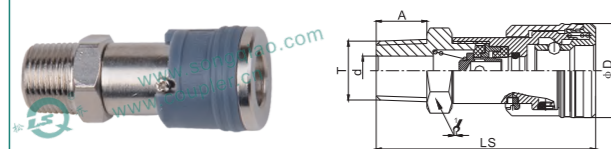

PART NO.	LS	φD	↗	A	T	d
LSQ-CC50-SM	59.5	24.5	19	13	ZG3/8	φ7.5

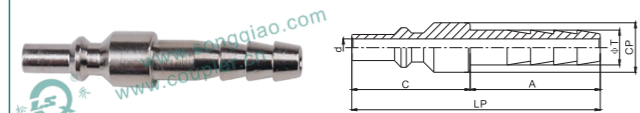

PART NO.	LP	C	CP	A	φT	d
LSQ-CC50-PH	64	30.5	φ128	33.5	9	φ4.5



**Q068**

**Наименование продукта: Муфта серии LSQ-DD закрытый тип пневматическое быстроразъемное соединение (латунь)**

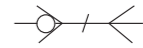

Муфта с клапаном Втулка без клапана

Особенности: Профессиональная конструкция для горелки в судостроительной промышленности, заглушка имеет обратный клапан и может автоматически останавливать воздушный поток. DD5 используется для ацетилена. DD11 используется для кислорода. Широко используется на рынке Кореи.  
Преимущества: управление одной рукой, DD5 с контрольным клапаном и черным клапаном для двойного страхования.  
Применение: судостроение и судоремонт  
Рабочее давление: 1.0 МПа  
Рабочие температуры: от -20С до +120С

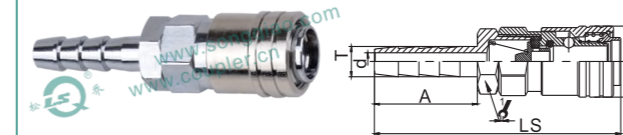

PART NO.	LS	φD	↗	A	φT	d
LSQ-DD5-SH	71.8	20	16	30	8.5	φ5

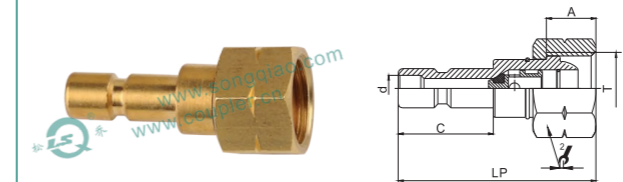

PART NO.	LP	C	↗	A	T	d
LSQ-DD5-PF	44	21.2	19	11	M16*1.5(左)	5.8

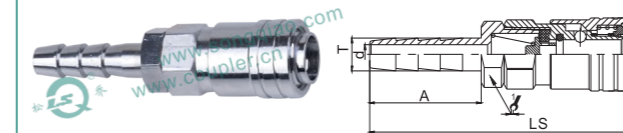

PART NO.	LS	φD	↗	A	T	d
LSQ-DD11-SH	72	19	15	30	8.5	φ5



PART NO.	LP	C	↗	A	T	d
LSQ-DD11-PF	44	21.2	19	11	M16*1.5	φ4.8



**Q069**

**Наименование продукта: Муфта серии LSQ-CC20 закрытый тип пневматическое быстроразъемное соединение (латунь)**

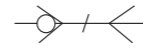

Муфта с клапаном Втулка без клапана

Особенности: Различные спецификации, используются различные цвета, чтобы отличить среду. Для ацетилена используют латунную цветовую муфту. Для углекислого газа используют никелированные муфты. Для кислорода используется красная медная цветная муфта. Они широко используются на американском рынке.  
Достоинства: использованы цвета, чтобы отличить среду.  
Применение: судостроение  
Рабочее давление: 1.0 МПа  
Рабочая температура: -20°C to +120°C

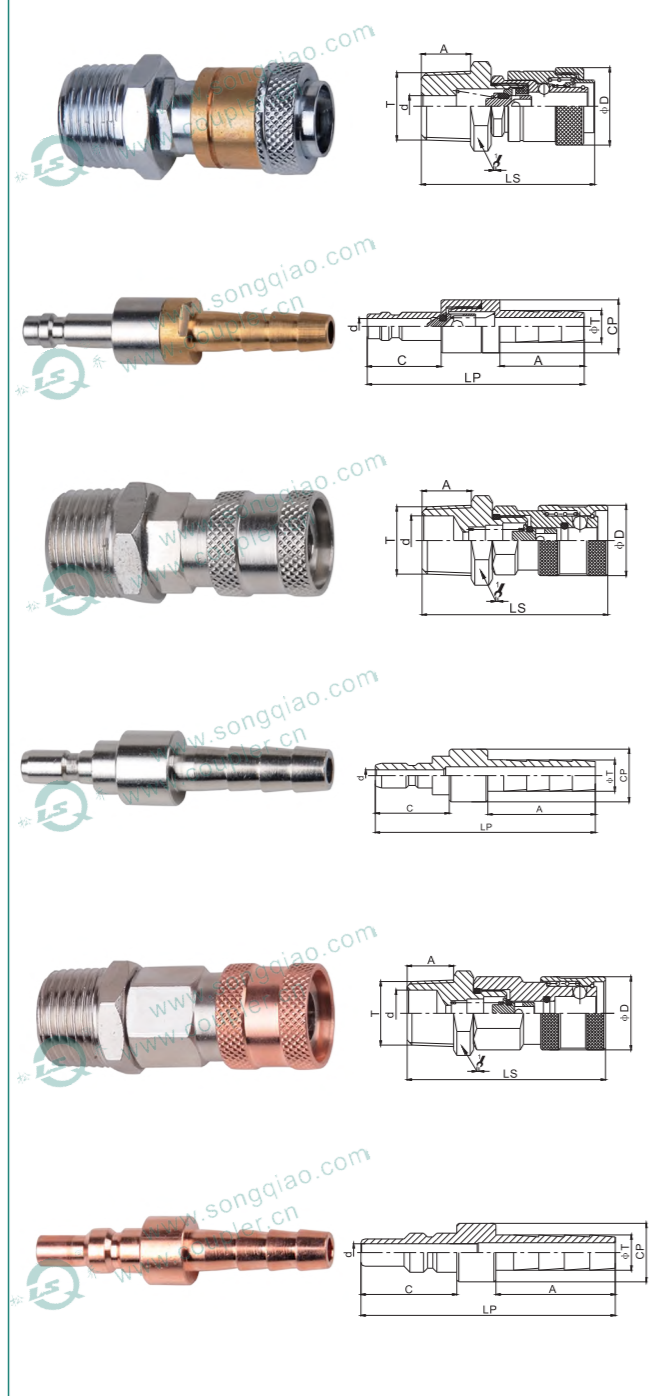

PART NO.	LS	φD	λ	A	T	d
LSQ-CC22-SM	52.5	22	22	14	ZG1/2	φ6

PART NO.	LP	C	CP	A	φT	d
LSQ-CC22-PH	71.7	22	φ15	30.5	9	φ4.5

PART NO.	LS	φD	λ	A	T	d
LSQ-CC20-SM	52.5	20	22	14	ZG1/2	φ14

PART NO.	LP	C	CP	A	φT	d
LSQ-CC20-PH	62.5	21	φ15	30.5	9	φ3.3

PART NO.	LS	φD	λ	A	T	d
LSQ-CC21-SM	59.5	22	22	14	ZG1/2	φ14

PART NO.	LP	C	CP	A	φT	d
LSQ-CC21-PH	65	24.5	φ15	30.5	9	φ4.5



**Q052**

**НОМЕР ПАТЕНТА  
200520134272.7**



LSQ-O<sub>2</sub>

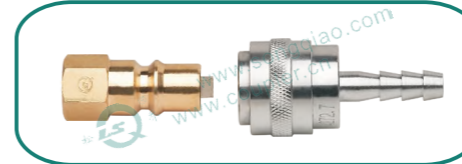

**НЕ СМЕШИВАТЬ**

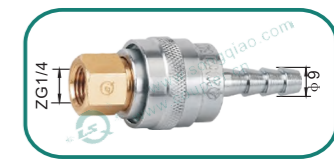

LSQ-KR

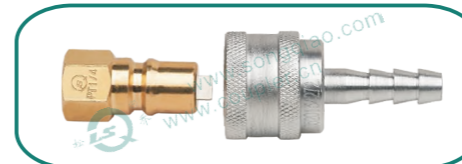

**ГИБКОСТЬ И УДОБСТВО**



**БЕЗОПАСНОСТЬ**

**Комбинированное быстрое соединение для кислорода и ацетилена**

Эта модель отличается простотой конструкции, хорошей герметизацией и долговечностью. Она может выдерживать плохую среду, например, пыль или песок, и его можно легко удалить и очистить. Ключ продукта состоит в том, что муфты для кислорода и ацетилена идут в две спецификации, которые не являются взаимозаменяемыми, чтобы разделить путь двух видов газов и обеспечить безопасность. Конструкция, как правило, полезна для судоходного производства, газовой сварки в ремонтных службах и т.д.



ВАШ ЭКСПЕРТ  
ФЛЮИДНЫХ СОЕДИНЕНИЙ



**G053**

### JTS фитинг регулирующий скорость воздушного потока в соединении (латунь)

Использование: Соедините цилиндр с впускными и выпускными трубами, чтобы контролировать объем воздуха, особенно в секции с низким объемом, чтобы установить рабочее состояние. Максимальное давление: 1,0 МПа.

Установка:

1. Подключить жесткие трубы, полужесткие нейлоновые трубы, пластиковые трубы. Разрешите трубы и удалите стержень и вставьте трубу глубоко в основание
2. Когда удалите трубу, закрепите соединение и вытащите трубопровод.
3. Отрежьте износостойкую часть трубы после многократного удаления.
4. Поверните соединение, чтобы отрегулировать направление

Модель: I фитинг регулирующий скорость воздушного потока в соединении фиксирующего типа, номинальный внутренний диаметр 10мм, резьба ZG3/8"

Модель: JTS-JSM-Z10 (ZG3/8")

Фитинг регулирующий скорость воздушного потока в соединении (контргайка тип прямой угол)

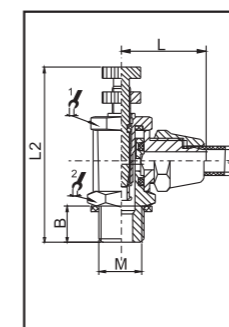

PART NO.	TUBE O.D.	d	M			2/8	1/8	L	B	L2		
JTS-JSM-Z2.5	4 1/8	2.5	M6*1					14	14	215	5	41
JTS-JSM-Z4	6 1/4	4	M8*1					14	14	215	6	42
JTS-JSM-Z6	8 5/16	6 5	M10*1	NPT1/8	G1/8	ZG1/8		14	14	235	7	42
JTS-JSM-Z8	10 3/8	8 6.5	M12*1.25	NPT1/4	G1/4	ZG1/4		19	17	26	9	49
JTS-JSM-Z10	12 1/2	10 8	M16*1.5	NPT3/8	G3/8	ZG3/8		19	17	26	10	50

Фитинг регулирующий скорость воздушного потока в соединении (давление, тип прямой угол)

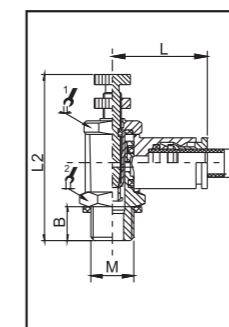

PART NO.	TUBE O.D.	M			2/8	1/8	L	B	L2		
JTS-JKH-Z2.5	4 1/8	M6*1					14	14	23	5	41
JTS-JKH-Z4	6 1/4	M8*1					14	14	25.5	6	42
JTS-JKH-Z6	8 5/16	M10*1	NPT1/8	G1/8	ZG1/8		14	14	26	7	42
JTS-JKH-Z8	10 3/8	M12*1.25	NPT1/4	G1/4	ZG1/4		19	17	31	9	49
JTS-JKH-Z10	12 1/2	M16*1.5	NPT3/8	G3/8	ZG3/8		19	17	32	10	50

### Пропускной фитинг манометр колебровщик давления (латунь)

Этот тип трубного фитинга используется на манометрах.

Четыре типа:  
нажимной тип,  
режущий тип обоймы,  
тип стопорной гайки,  
высокопрочный режущий тип обоймы.

Установка: смотреть соответствующий номер

Примечание: фитинг с резьбой, обязательно указано метрическая и английская единица измерения

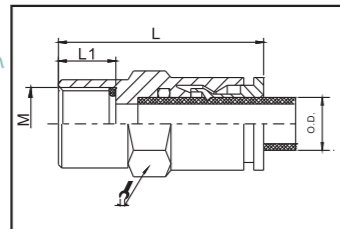

Фитинг прямонаправленного нажимного типа для манометра калибровки давления

PART NO.	TUBE O.D.	M			α	L	L1	
JKH-B-2.5	4 1/8	M10*1	NPT1/8	G1/8	ZG1/8	14	28.5	10
JKH-B-4	6 1/4	M12*1.25	NPT1/4	G1/4	ZG1/4	17	34.5	13
JKH-B-6	8 5/16	M16*1.5	NPT3/8	G3/8	ZG3/8	19	37	13
JKH-B-8	10 3/8	M20*1.5	NPT1/2	G1/2	ZG1/2	24	39	14

Фитинг прямонаправленного резьбового типа наконечник

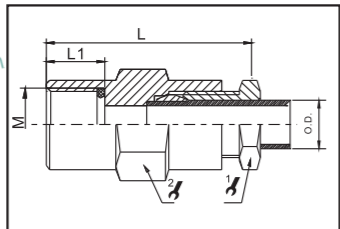

PART NO.	TUBE O.D.	M			α	β	L	L1	
JKY-B-2.5	4 1/8	M10*1	NPT1/8	G1/8	ZG1/8	14	8	27	10
JKY-B-4	6 1/4	M12*1.25	NPT1/4	G1/4	ZG1/4	17	12	38	13
JKY-B-6	8 5/16	M16*1.5	NPT3/8	G3/8	ZG3/8	19	14	41	13
JKY-B-8	10 3/8	M20*1.5	NPT1/2	G1/2	ZG1/2	24	17	44	14
JKY-B-10	12 1/2	M20*1.5	NPT1/2	G1/2	ZG1/2	24	19		

Фитинг стопорной гайки

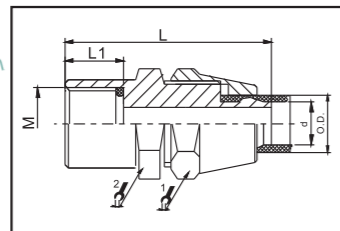

PART NO.	TUBE O.D.	d	M			α	β	L	L1	
JSM-B-2.5	4 1/8	2.5	M10*1	NPT1/8	G1/8	ZG1/8	14	10	26	10
JSM-B-4	6 1/4	4	M12*1.25	NPT1/4	G1/4	ZG1/4	17	12	31	13
JSM-B-6	8 5/16	6 5	M16*1.5	NPT3/8	G3/8	ZG3/8	19	14	33	13
JSM-B-8	10 3/8	8 6.5	M20*1.5	NPT1/2	G1/2	ZG1/2	24	17	34	14
JSM-B-10	12 1/2	10 8	M20*1.5	NPT1/2	G1/2	ZG1/2	24	19		

Фитинг высокопрочного резьбового типа

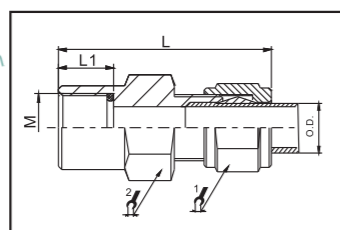

PART NO.	TUBE O.D.	M			α	β	L	L1	
JKG-B-2.5	4 1/8	M10*1	NPT1/8	G1/8	ZG1/8	14	10	27	10
JKG-B-4	6 1/4	M12*1.25	NPT1/4	G1/4	ZG1/4	17	12	33	13
JKG-B-6	8 5/16	M16*1.5	NPT3/8	G3/8	ZG3/8	19	14	35.5	13
JKG-B-8	10 3/8	M20*1.5	NPT1/2	G1/2	ZG1/2	24	17	40	14
JKG-B-10	12 1/2	M20*1.5	NPT1/2	G1/2	ZG1/2	24	19		

### ФИТИНГ ДЛЯ ТРУБОПРОВОДОВ СЕРИИ JSM ТИП ЗАКРЕПЛЯЮЩАЯ ГАЙКА

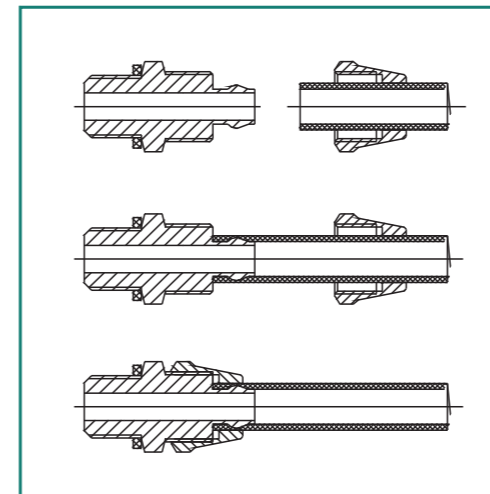

Характеристика: подходит для использования на соединениях нейлоновых и пластмассовых труб.  
Максимальное давление: 1.0 МПа, удобно и фиксируется плотно

Установка: сначала удалите гайку, подсоедините трубу к стыку и закрутите гайку

Модель:

I Фитинг с прямым углом фиксирующий

Внутренний диаметр: 6 мм.

Резьба: M10 \* 1.

Модель: JSM-J-Z6 M10 \* 1

II Трехходовой переходник

Диаметр: 6 мм

Резьба: M10 \* 1

Модель: JSM-3T-Z6 M10 \* 1

Фитинг для труб резьбовой конечной фиксации

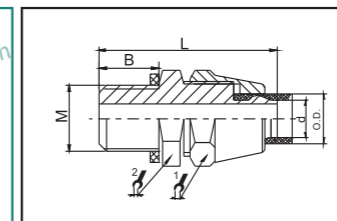

PART NO.	TUBE O.D.	d	M			α	β	L	B	
JSM-Z2.5	4 1/8	2.5	M6*1				10	10	21.5	5
JSM-Z4	6 1/4	4	M8*1				12	12	22.5	6
JSM-Z6	8 5/16	6 5	M10*1	NPT1/8	G1/8	ZG1/8	14	14	26	7
JSM-Z8	10 3/8	8 6.5	M12*1.25	NPT1/4	G1/4	ZG1/4	17	17	30.5	9
JSM-Z10	12 1/2	10 8	M16*1.5	NPT3/8	G3/8	ZG3/8	19	19	32	10

Фитинг для труб с запорной гайкой

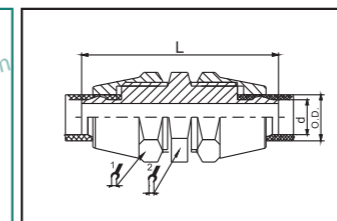

PART NO.	TUBE O.D.	d	L	α	β
JSM-2.5	4 1/8	2.5	29.5	10	10
JSM-4	6 1/4	4	29.5	12	12
JSM-6	8 5/16	6 5	34	14	14
JSM-8	10 3/8	8 6.5	38.5	17	17
JSM-10	12 1/2	10 8	39	19	19

Фитинг для труб с резьбой с прямым углом конечной фиксации

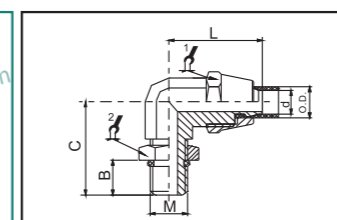

PART NO.	TUBE O.D.	d	M			α	β	L	B	C	
JSM-J-Z2.5	4 1/8	2.5	M6*1				10	10	21.5	6	20
JSM-J-Z4	6 1/4	4	M8*1				12	12	21.5	7	21.5
JSM-J-Z6	8 5/16	6 5	M10*1	NPT1/8	G1/8	ZG1/8	14	14	24	8	23
JSM-J-Z8	10 3/8	8 6.5	M12*1.25	NPT1/4	G1/4	ZG1/4	17	17	28	9	25.5
JSM-J-Z10	12 1/2	10 8	M16*1.5	NPT3/8	G3/8	ZG3/8	22	19	28	10	28

Фитинг регулирующий с прямым углом конечной фиксации

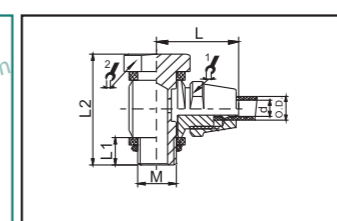

PART NO.	TUBE O.D.	d	M			α	β	L	L1	L2	
JSM-JJ-Z2.5	4 1/8	2.5	M6*1				12	10	19	55	23
JSM-JJ-Z4	6 1/4	4	M8*1				12	12	19	7	25
JSM-JJ-Z6	8 5/16	6 5	M10*1	G1/8			14	14	22	7	27
JSM-JJ-Z8	10 3/8	8 6.5	M12*1.25	G1/4			17	17	25.5	11.5	36
JSM-JJ-Z10	12 1/2	10 8	M16*1.5	G3/8			19	19	27	10	38

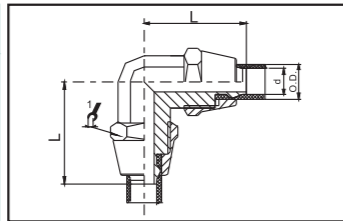

Фитинг с прямым углом

PART NO.	TUBE O.D.	d	L	⌀
JSM-J-2.5	4 1/8	2.5	21.5	10
JSM-J-4	6 1/4	4	21.5	12
JSM-J-6	8 5/16	6 5	24	14
JSM-J-8	10 3/8	8 6.5	28	17
JSM-J-10	12 1/2	10 8	28	19

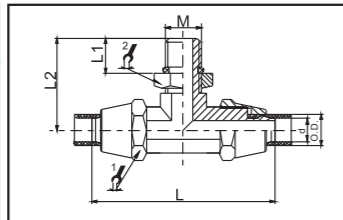

Фитинг в виде тройника конечной фиксации

PART NO.	TUBE O.D.	d	M	⌀	L	L1	L2
JSM-3T-Z2.5	4 1/8	2.5	M6*1		10	10	43 6 19.5
JSM-3T-Z4	6 1/4	4	M8*1		12	12	43 7 21.5
JSM-3T-Z6	8 5/16	6 5	M10*1	NPT1/8 G1/8	ZG1/8	14 14	48 8 23
JSM-3T-Z8	10 3/8	8 6.5	M12*1.25	NPT1/4 G1/4	ZG1/4	17 17	54 9 25.5
JSM-3T-Z10	12 1/2	10 8	M16*1.5	NPT3/8 G3/8	ZG3/8	22 19	56 10 28

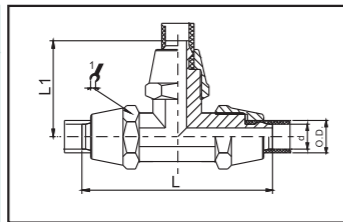

Фитинг в виде тройника конечной фиксации

PART NO.	TUBE O.D.	d	L1	L	⌀
JSM-3T-2.5	4 1/8	2.5	21.5	43	10
JSM-3T-4	6 1/4	4	21.5	43	12
JSM-3T-6	8 5/16	6 5	24	48	14
JSM-3T-8	10 3/8	8 6.5	27	54	17
JSM-3T-10	12 1/2	10 8	28	56	19

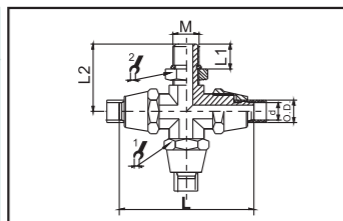

Фитинг крестообразный дконечной фиксации

PART NO.	TUBE O.D.	d	M	⌀	L	L1	L2
JSM-4T-Z2.5	4 1/8	2.5	M6*1		10	10	41 6 19
JSM-4T-Z4	6 1/4	4	M8*1		12	12	42 7 20.5
JSM-4T-Z6	8 5/16	6 5	M10*1	NPT1/8 G1/8	ZG1/8	14 14	50 8 23
JSM-4T-Z8	10 3/8	8 6.5	M12*1.25	NPT1/4 G1/4	ZG1/4	17 17	55 9 25
JSM-4T-Z10	12 1/2	10 8	M16*1.5	NPT3/8 G3/8	ZG3/8	22 19	57 10 28.5

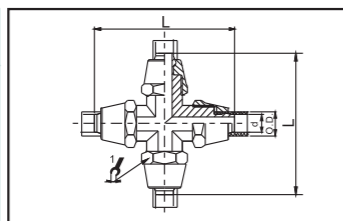

Фитинг крестообразный

PART NO.	TUBE O.D.	d	L	⌀
JSM-4T-2.5	4 1/8	2.5	41	10
JSM-4T-4	6 1/4	4	42	12
JSM-4T-6	8 5/16	6 5	50	14
JSM-4T-8	10 3/8	8 6.5	55	17
JSM-4T-10	12 1/2	10 8	57	19

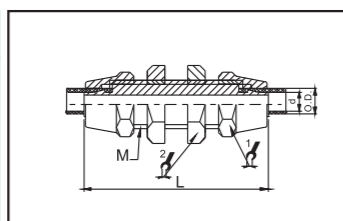

Фитинг с резьбой и фиксирующей гайкой

PART NO.	TUBE O.D.	d	⌀	⌀	L	M
JSM-ZC-2.5	4 1/8	2.5	12	10	39	8*1
JSM-ZC-4	6 1/4	4	14	12	40	10*1
JSM-ZC-6	8 5/16	6 5	17	14	45	12*1
JSM-ZC-8	10 3/8	8 6.5	17	17	49	14*1
JSM-ZC-10	12 1/2	10 8	19	19	50	16*1



6056

JKG Высокопрочный металлический фитинг с резьбой для труб (латунь)

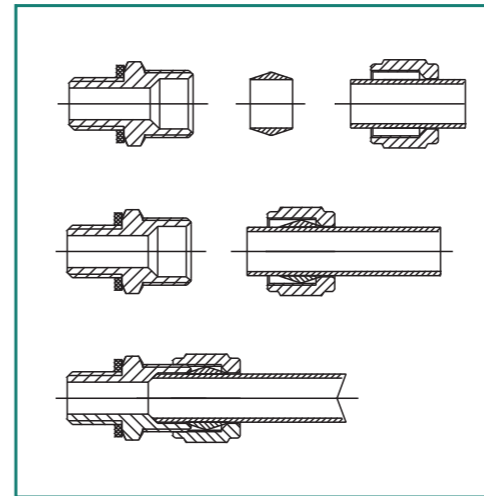

Аналогично серии JKU в использовании и установке.

Модели:

I Высокопрочная резьба металлического наконечника, тип: прямой переходник, внутренний диаметр: 6мм, Резьба: M10\*1  
Модель: JKG-Z6

II Высокопрочная резьба муфты, тип: тройник-переходник, метрическая и английская единицы измерения, внутренний диаметр:

M10mm\*1 Резьба : ZG3/8

Модель: JKG-3T-Z10 ZG3/8

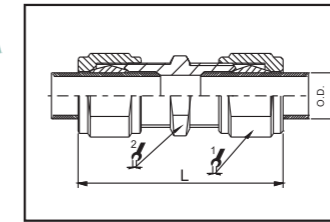

Высокопрочный фитинг с резьбой для манометра колебровки давления

PART NO.	TUBE O.D.	L	⌀	⌀
JKG-2.5	4 1/8	32	10	10
JKG-4	6 1/4	34.5	12	12
JKG-6	8 5/16	38.5	14	14
JKG-8	10 3/8	43.5	17	17
JKG-10	12 1/2	51	19	19
JKG-15	18 5/8	60	24	27
JKG-20	22 3/4	66	30	32
JKG-25	28 1	76	36	36

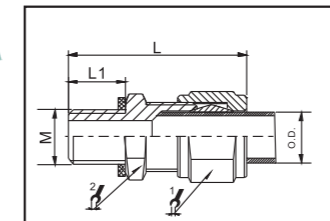
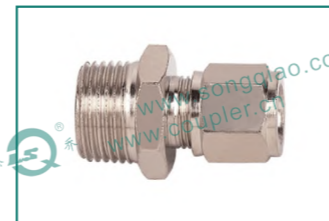

Высокопрочный фитинг с резьбой для сквозного конечного соединения

PART NO.	TUBE O.D.	M	⌀	⌀	L	L1
JKG-Z2.5	4 1/8	M6*1			10	10 22.5 5
JKG-Z4	6 1/4	M8*1			12	12 25 6
JKG-Z6	8 5/16	M10*1	NPT1/8 G1/8	ZG1/8	14	14 28 7
JKG-Z8	10 3/8	M12*1.25	NPT1/4 G1/4	ZG1/4	17	17 33 9
JKG-Z10	12 1/2	M16*1.5	NPT3/8 G3/8	ZG3/8	19	19 38 10
JKG-Z15	18 5/8	M20*1.5	NPT1/2 G1/2	ZG1/2	24	27 44 11
JKG-Z20	22 3/4	M27*2	NPT3/4 G3/4	ZG3/4	32	32 51 14
JKG-Z25	28 1	M33*2	NPT1 G1	ZG1	36	36 59 16

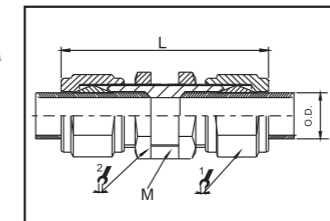
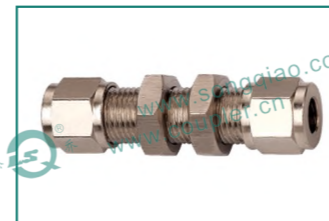

Высокопрочный фитинг с резьбой для сквозного затвора

PART NO.	TUBE O.D.	⌀	⌀	L	M
JKG-ZC-2.5	4 1/8	12	10	42.5	8*1
JKG-ZC-4	6 1/4	14	12	45	10*1
JKG-ZC-6	8 5/16	17	14	49.5	12*1
JKG-ZC-8	10 3/8	17	17	54	14*1
JKG-ZC-10	12 1/2	19	19	62.5	16*1
JKG-ZC-15	18 5/8	27	27	72	22*1.5
JKG-ZC-20	22 3/4	32	32	80	27*1.5
JKG-ZC-25	28 1	41	36	88	33*1.5

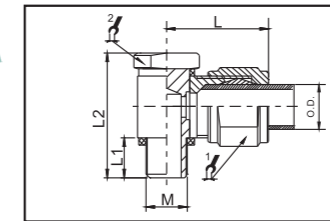

Высокопрочный фитинг с резьбой, прямой угол для регулирования конечного соединения

PART NO.	TUBE O.D.	M	⌀	⌀	L	L1	L2
JKG-JJ-Z2.5	4 1/8	M6*1			12	10	20 5.5 23
JKG-JJ-Z4	6 1/4	M8*1			12	12	21.5 7 25
JKG-JJ-Z6	8 5/16	M10*1	G1/8		14	14	24 7 27
JKG-JJ-Z8	10 3/8	M12*1.25	G1/4		17	17	26 11.5 36
JKG-JJ-Z10	12 1/2	M16*1.5	G3/8		19	19	33 10 38
JKG-JJ-Z15	18 5/8	M20*1.5	G1/2		24	27	39.5 11 45
JKG-JJ-Z20	22 3/4	M27*2	G3/4		30	32	45 14 58
JKG-JJ-Z25	28 1	M33*2	G1		41	36	53.5 16 73

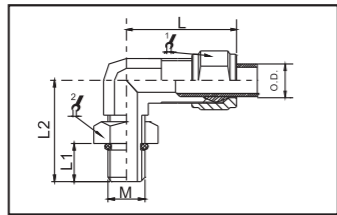

Высокопрочный фитинг с резьбой, прямой угол для регулируемого конечного соединения

PART NO.	TUBE O.D.	M			∅	L	L1	L2
JKG-J-Z2.5	4 1/8	M6*1			10	10	21	6 18.5
JKG-J-Z4	6 1/4	M8*1			12	12	22.5	7 19.5
JKG-J-Z6	8 5/16	M10*1	NPT1/8	G1/8	ZG1/8	14	14	26 8 21.5
JKG-J-Z8	10 3/8	M12*1.25	NPT1/4	G1/4	ZG1/4	17	17	30.5 9 24.5
JKG-J-Z10	12 1/2	M16*1.5	NPT3/8	G3/8	ZG3/8	22	19	34 10 27.5
JKG-J-Z15	18 5/8	M20*1.5	NPT1/2	G1/2	ZG1/2	27	27	42.5 11 35
JKG-J-Z20	22 3/4	M27*2	NPT3/4	G3/4	ZG3/4	32	32	47.5 12 41.5
JKG-J-Z25	28 1	M33*2	NPT1	G1	ZG1	41	36	56.5 14 47.5

Высокопрочный фитинг с резьбой, прямой угол

PART NO.	TUBE O.D.	L	∅
JKG-J-2.5	4 1/8	21	10
JKG-J-4	6 1/4	22.5	12
JKG-J-6	8 5/16	26	14
JKG-J-8	10 3/8	30.5	17
JKG-J-10	12 1/2	34	19
JKG-J-15	18 5/8	42.5	27
JKG-J-20	22 3/4	47.5	32
JKG-J-25	28 1	56.5	36

Высокопрочный фитинг с резьбой, тройник, для конечного соединения

PART NO.	TUBE O.D.	M			∅	L	L1	L2
JKG-3T-Z2.5	4 1/8	M6*1			10	10	42.5	6 18.5
JKG-3T-Z4	6 1/4	M8*1			12	12	46	7 19.5
JKG-3T-Z6	8 5/16	M10*1	NPT1/8	G1/8	ZG1/8	14	14	52.5 8 21.5
JKG-3T-Z8	10 3/8	M12*1.25	NPT1/4	G1/4	ZG1/4	17	17	61 9 25
JKG-3T-Z10	12 1/2	M16*1.5	NPT3/8	G3/8	ZG3/8	22	19	70 10 28.5
JKG-3T-Z15	18 5/8	M20*1.5	NPT1/2	G1/2	ZG1/2	27	27	85 11 35
JKG-3T-Z20	22 3/4	M27*2	NPT3/4	G3/4	ZG3/4	32	32	95 12 41.5
JKG-3T-Z25	28 1	M33*2	NPT1	G1	ZG1	41	36	110 14 45.5

Высокопрочный фитинг с резьбой, тройник

PART NO.	TUBE O.D.	L	L1	∅
JKG-3T-2.5	4 1/8	42.5	21	10
JKG-3T-4	6 1/4	46	23	12
JKG-3T-6	8 5/16	52.5	25.5	14
JKG-3T-8	10 3/8	61	30.5	17
JKG-3T-10	12 1/2	70	35	19
JKG-3T-15	18 5/8	85	42.5	27
JKG-3T-20	22 3/4	95	47.5	32
JKG-3T-25	28 1	110	55	36

Высокопрочный фитинг с резьбой, тип крестовина

PART NO.	TUBE O.D.	L	∅
JKG-4T-2.5	4 1/8	43.5	10
JKG-4T-4	6 1/4	47	12
JKG-4T-6	8 5/16	54.5	14
JKG-4T-8	10 3/8	60	17
JKG-4T-10	12 1/2	70	19
JKG-4T-15	18 5/8	86	27
JKG-4T-20	22 3/4	98	32
JKG-4T-25	28 1	110	36

Высокопрочный фитинг с резьбой, тип крестовина, для конечного соединения

PART NO.	TUBE O.D.	M			∅	L	L1	L2
JKG-4T-Z2.5	4 1/8	M6*1			10	10	42.5	6 19
JKG-4T-Z4	6 1/4	M8*1			12	12	46	7 20.5
JKG-4T-Z6	8 5/16	M10*1	NPT1/8	G1/8	ZG1/8	14	14	52.5 8 23
JKG-4T-Z8	10 3/8	M12*1.25	NPT1/4	G1/4	ZG1/4	17	17	61 9 25
JKG-4T-Z10	12 1/2	M16*1.5	NPT3/8	G3/8	ZG3/8	22	19	70 10 28.5
JKG-4T-Z15	18 5/8	M20*1.5	NPT1/2	G1/2	ZG1/2	27	27	85 11 35
JKG-4T-Z20	22 3/4	M27*2	NPT3/4	G3/4	ZG3/4	32	32	95 12 41.5
JKG-4T-Z25	28 1	M33*2	NPT1	G1	ZG1	41	36	110 14 47

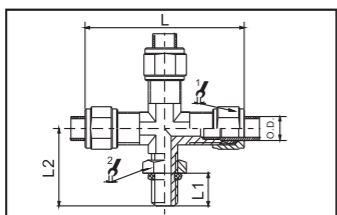
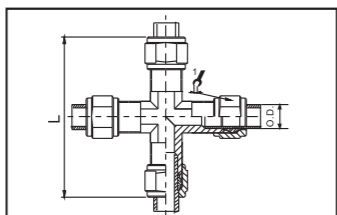
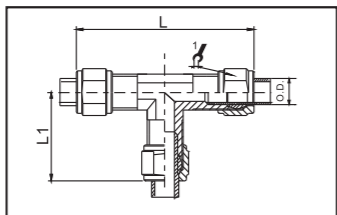
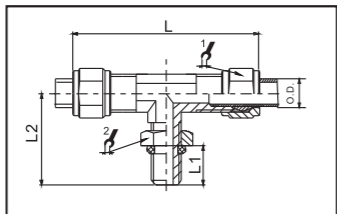
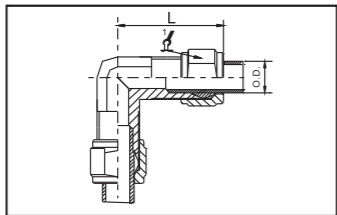

## G057



### Фитинг серии JKУ с резьбой, металлический наконечник (латунь)

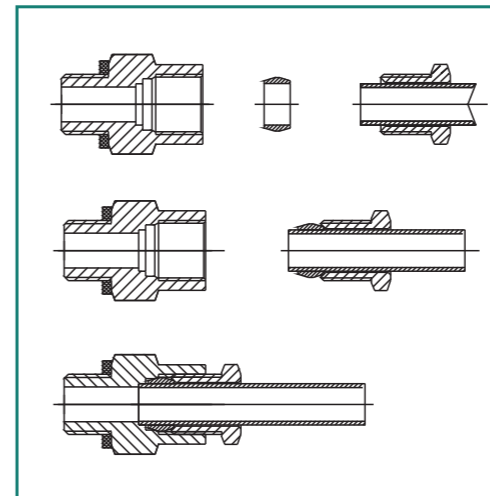

Применение: соединение металлических труб, жестких нейлоновых труб/  
Максимальное давление: 1,0 МПа  
Установка: Отожмите трубу и удалите износившуюся часть, затем вставьте трубу глубоко до основания; необходим еще поворот винта 1/3 круга после фиксации трубы.  
Модель:  
I Металлический наконечник с резьбой, тип: прямой переходник, внутренний диаметр: 6мм, резьба: 10\*1  
Модель: JKУ-Z6 M10\*1  
II Металлический наконечник с резьбой, тип: переходник-тройник, внутренний диаметр: 10мм, резьба: ZG3/8" JKУ-3T-Z10 ZG3/8"

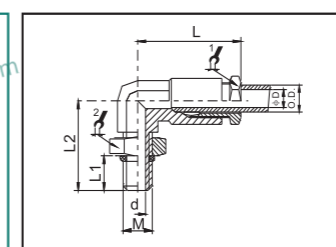
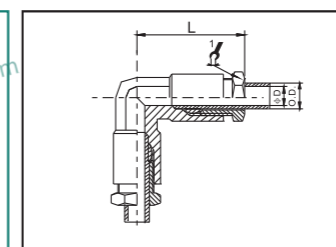
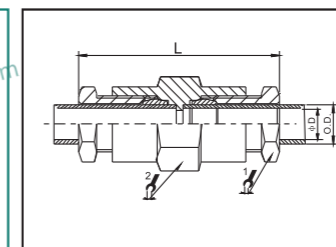
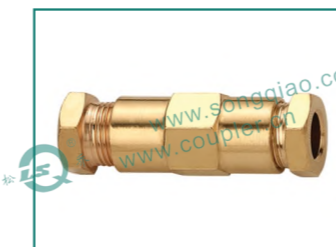
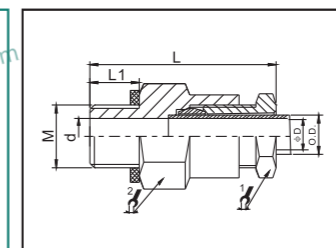

Фитинг, металлический наконечник с резьбой конечного соединения

PART NO.	TUBE O.D.	M			∅	L	L1	L2
JKУ-Z2.5	4 1/8	M6*1			10	8	27.5	5
JKУ-Z4	6 1/4	M8*1			12	12	30.5	6
JKУ-Z6	8 5/16	M10*1	NPT1/8	G1/8"	ZG1/8"	14	14	33.5 7
JKУ-Z8	10 3/8	M12*1.25	NPT1/4	G1/4"	ZG1/4"	17	17	36 9
JKУ-Z10	12 1/2	M16*1.5	NPT3/8	G3/8"	ZG3/8"	19	19	39.5 10
JKУ-Z15	18 5/8	M20*1.5	NPT1/2	G1/2"	ZG1/2"	24	24	46 11
JKУ-Z20	22 3/4	M27*2	NPT3/4	G3/4"	ZG3/4"	32	30	54 14
JKУ-Z25	28 1	M33*2	NPT1	G1"	ZG1"	36	36	61.5 16

Фитинг, металлический наконечник с резьбой для соединения

PART NO.	TUBE O.D.	L	∅	∅
JKУ-2.5	4 1/8	42	10	8
JKУ-4	6 1/4	46	12	12
JKУ-6	8 5/16	50	14	14
JKУ-8	10 3/8	53	17	17
JKУ-10	12 1/2	57.5	19	19
JKУ-15	18 5/8	67.5	27	24
JKУ-20	22 3/4	77.5	32	30
JKУ-25	28 1	85.5	41	36

Фитинг, металлический наконечник с резьбой, прямой угол

PART NO.	TUBE O.D.	L	∅
JKУ-J-2.5	4 1/8	26.5	8
JKУ-J-4	6 1/4	30.5	12
JKУ-J-6	8 5/16	34	14
JKУ-J-8	10 3/8	37.5	17
JKУ-J-10	12 1/2	40.5	19
JKУ-J-15	18 5/8	49	24
JKУ-J-20	22 3/4	56.5	30
JKУ-J-25	28 1	64.5	36

Фитинг, металлический наконечник с резьбой, прямой угол для конечного соединения

PART NO.	TUBE O.D.	M			∅	L	L1	L2
JKУ-J-Z2.5	4 1/8	M6*1			10	8	26.5	6 19
JKУ-J-Z4	6 1/4	M8*1			12	12	30.5	7 20
JKУ-J-Z6	8 5/16	M10*1	NPT1/8	G1/8	ZG1/8	14	14	34 8 22
JKУ-J-Z8	10 3/8	M12*1.25	NPT1/4	G1/4	ZG1/4	17	17	37.5 9 24.5
JKУ-J-Z10	12 1/2	M16*1.5	NPT3/8	G3/8	ZG3/8	22	19	40.5 10 29
JKУ-J-Z15	18 5/8	M20*1.5	NPT1/2	G1/2	ZG1/2	27	24	49 11 35
JKУ-J-Z20	22 3/4	M27*2	NPT3/4	G3/4	ZG3/4	32	30	56.5 12 41.5
JKУ-J-Z25	28 1	M33*2	NPT1	G1	ZG1	41	36	64.5 14 46.5





Фитинг, металлический наконечник с резьбой, тройник

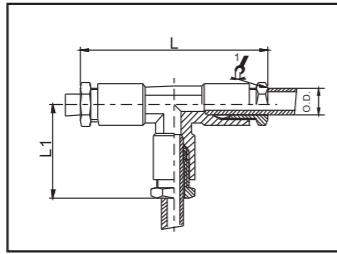

PART NO.	TUBE O.D.	L	L1	∅
JKY-3T-2.5	4 1/8	53	26.5	8
JKY-3T-4	6 1/4	59	29.5	12
JKY-3T-6	8 5/16	68	34.5	14
JKY-3T-8	10 3/8	76	38	17
JKY-3T-10	12 1/2	80.5	40.5	19
JKY-3T-15	18 5/8	98	49	24
JKY-3T-20	22 3/4	113.5	57	30
JKY-3T-25	28 1	126.5	63	36

Фитинг, металлический наконечник с резьбой, тройник для конечного соединения

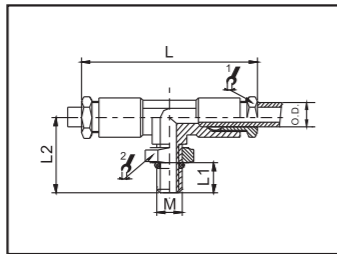
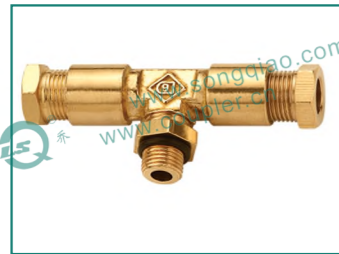

PART NO.	TUBE O.D.	M	∅	∅	L	L1	L2
JKY-3T-Z2.5	4 1/8	M6*1	10	8	53	6	19
JKY-3T-Z4	6 1/4	M8*1	12	12	59	7	20
JKY-3T-Z6	8 5/16	M10*1 NPT1/8	G1/8	ZG1/8	14	14	68
JKY-3T-Z8	10 3/8	M12*1.25 NPT1/4	G1/4	ZG1/4	17	17	76
JKY-3T-Z10	12 1/2	M16*1.5 NPT3/8	G3/8	ZG3/8	22	19	80.5
JKY-3T-Z15	18 5/8	M20*1.5 NPT1/2	G1/2	ZG1/2	27	24	98
JKY-3T-Z20	22 3/4	M27*2 NPT3/4	G3/4	ZG3/4	32	30	113.5
JKY-3T-Z25	28 1	M33*2 NPT1	G1	ZG1	41	36	126.5

Фитинг, металлический наконечник с резьбой, крестообразное соединение

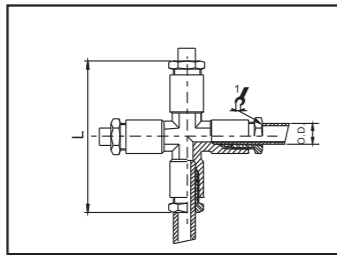

PART NO.	TUBE O.D.	L	∅
JKY-4T-2.5	4 1/8	56	8
JKY-4T-4	6 1/4	59	12
JKY-4T-6	8 5/16	70	14
JKY-4T-8	10 3/8	75	17
JKY-4T-10	12 1/2	81	19
JKY-4T-15	18 5/8	99	24
JKY-4T-20	22 3/4	113.5	30
JKY-4T-25	28 1	126.5	36

Фитинг, металлический наконечник с резьбой, крестообразное конечное соединение

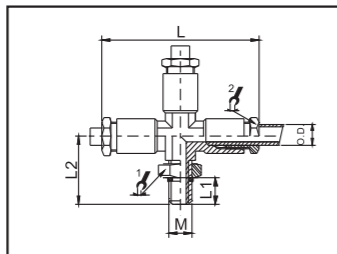

PART NO.	TUBE O.D.	M	∅	∅	L	L1	L2
JKY-4T-Z2.5	4 1/8	M6*1	8	10	56	6	19
JKY-4T-Z4	6 1/4	M8*1	12	12	59	7	20.5
JKY-4T-Z6	8 5/16	M10*1 NPT1/8	G1/8	ZG1/8	14	14	70
JKY-4T-Z8	10 3/8	M12*1.25 NPT1/4	G1/4	ZG1/4	17	17	75
JKY-4T-Z10	12 1/2	M16*1.5 NPT3/8	G3/8	ZG3/8	19	22	81
JKY-4T-Z15	18 5/8	M20*1.5 NPT1/2	G1/2	ZG1/2	24	27	99
JKY-4T-Z20	22 3/4	M27*2 NPT3/4	G3/4	ZG3/4	30	32	113.5
JKY-4T-Z25	28 1	M33*2 NPT1	G1	ZG1	36	41	126.5

Фитинг, металлический наконечник с резьбой, с фиксирующей гайкой

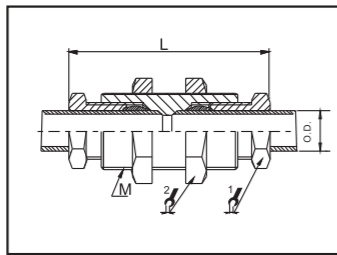
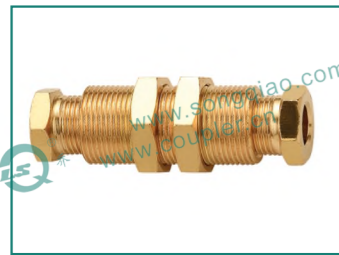

PART NO.	TUBE O.D.	∅	∅	L	M
JKY-ZC-2.5	4 1/8	17	8	42	12*1
JKY-ZC-4	6 1/4	17	12	46	14*1
JKY-ZC-6	8 5/16	19	14	50	16*1
JKY-ZC-8	10 3/8	24	17	53	18*1
JKY-ZC-10	12 1/2	24	19	57.5	20*1
JKY-ZC-15	18 5/8	32	24	67.5	27*1.5
JKY-ZC-20	22 3/4	41	30	77.5	33*1.5
JKY-ZC-25	28 1	46	36	85.5	38*1.5



Фитинг, металлический наконечник с резьбой, прямой угол для конечного регулируемого со

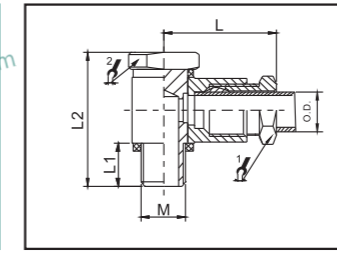
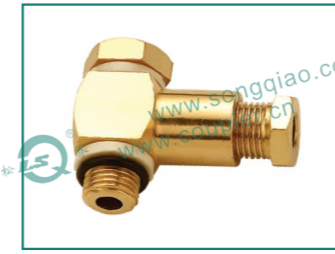

PART NO.	TUBE O.D.	M	∅	∅	L	L1	L2
JKY-JJ-Z2.5	4 1/8	M6*1	12	8	25.5	5.5	23
JKY-JJ-Z4	6 1/4	M8*1	12	12	27	7	25
JKY-JJ-Z6	8 5/16	M10*1	G1/8	14	14	30.5	7
JKY-JJ-Z8	10 3/8	M12*1.25	G1/4	17	17	34.5	11.5
JKY-JJ-Z10	12 1/2	M16*1.5	G3/8	19	19	38	10
JKY-JJ-Z15	18 5/8	M20*1.5	G1/2	24	24	44	11
JKY-JJ-Z20	22 3/4	M27*2	G3/4	30	30	55	14
JKY-JJ-Z25	28 1	M33*2	G1	41	36	61	16

Фитинг, металлический наконечник с резьбой, тройник для регулируемого с

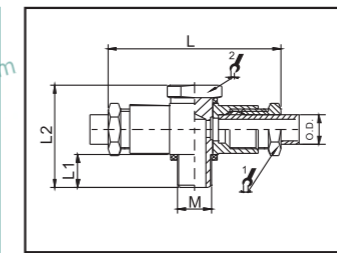
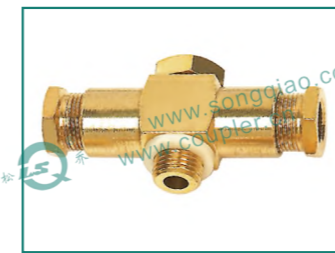

PART NO.	TUBE O.D.	M	∅	∅	L	L1	L2
JKY-J3T-Z2.5	4 1/8	M6*1	12	8	51	5.5	23
JKY-J3T-Z4	6 1/4	M8*1	12	12	54	7	25
JKY-J3T-Z6	8 5/16	M10*1	G1/8	14	14	61	7
JKY-J3T-Z8	10 3/8	M12*1.25	G1/4	17	17	69	11.5
JKY-J3T-Z10	12 1/2	M16*1.5	G3/8	19	19	76	10
JKY-J3T-Z15	18 5/8	M20*1.5	G1/2	24	24	88	11
JKY-J3T-Z20	22 3/4	M27*2	G3/4	30	30	110	14
JKY-J3T-Z25	28 1	M33*2	G1	41	36	122	16

Прямой металлический наконечник с резьбой палочковидный переходник

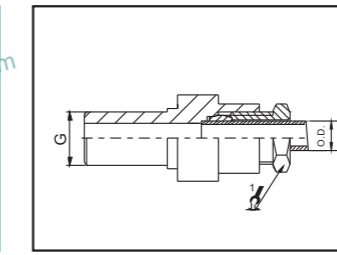
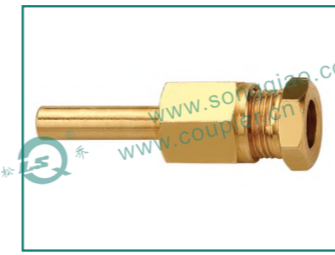

PART NO.	TUBE O.D.	∅	G
JKY-G-2.5	4 1/8	8	4 6 8
JKY-G-4	6 1/4	12	4 6 8 10
JKY-G-6	8 5/16	14	4 6 8 10 12
JKY-G-8	10 3/8	17	6 8 10 12 18
JKY-G-10	12 1/2	19	8 10 12 18 22
JKY-G-15	18 5/8	24	10 12 18 22 28
JKY-G-20	22 3/4	30	12 18 22 28
JKY-G-25	28 1	36	18 22 28

Металлический наконечник с резьбой, палочковидный переходник с прямым углом

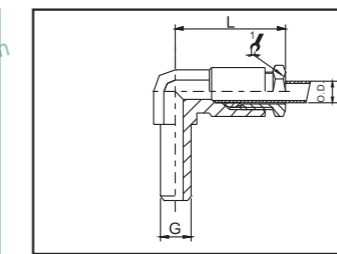

PART NO.	TUBE O.D.	∅	L	G
JKY-JG-2.5	4 1/8	8	26.5	4 6 8
JKY-JG-4	6 1/4	12	30.5	4 6 8 10
JKY-JG-6	8 5/16	14	34	4 6 8 10 12
JKY-JG-8	10 3/8	17	37.5	6 8 10 12 18
JKY-JG-10	12 1/2	19	40.5	8 10 12 18 22
JKY-JG-15	18 5/8	24	49	10 12 18 22 28
JKY-JG-20	22 3/4	30	56.5	12 18 22 28
JKY-JG-25	28 1	36	64.5	18 22 28

Металлический наконечник с резьбой, палочковидный тройник-переходник

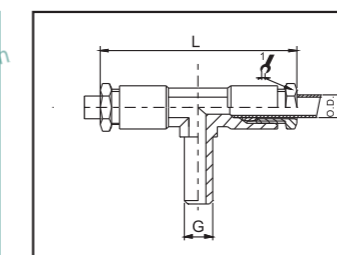

PART NO.	TUBE O.D.	∅	L	G
JKY-3G-2.5	4 1/8	8	53	4 6 8
JKY-3G-4	6 1/4	12	59	4 6 8 10
JKY-3G-6	8 5/16	14	68	4 6 8 10 12
JKY-3G-8	10 3/8	17	76	6 8 10 12 18
JKY-3G-10	12 1/2	19	80.5	8 10 12 18 22
JKY-3G-15	18 5/8	24	98	10 12 18 22 28
JKY-3G-20	22 3/4	30	113.5	12 18 22 28
JKY-3G-25	28 1	36	126.5	18 22 28

**Фитинг серии ЖКН вставного тип (латунь)**

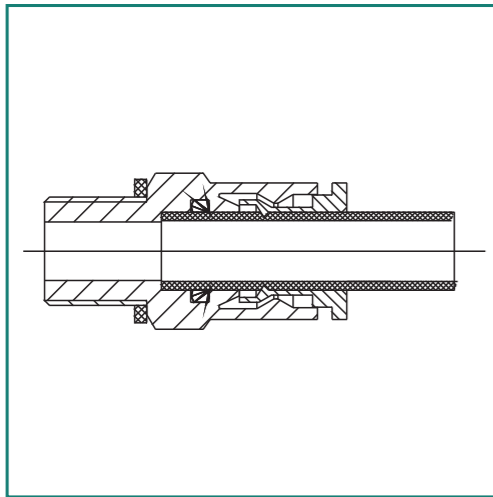

Использование: Соединение жестких труб, полужестких труб, пластиковых труб.  
Максимальное давление: 1,0 МПа.  
Фитинг имеет функцию быстрого нажатия и извлечения.  
Монтаж:

1. Удалите износившуюся часть трубы и глубоко вставьте трубку глубоко до дна.
2. При снятии трубы, зафиксируйте соединение и вытащите трубу.
3. После многократного удаления отрежьте изнашиваемую часть трубы.
4. Поверните соединение, чтобы отрегулировать направление

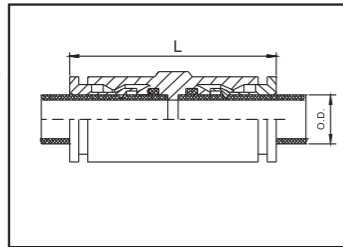

Вставной прямой фитинг

PART NO.	TUBE O.D.	L
JKH-2.5	4 1/8	34.5
JKH-4	6 1/4	39.5
JKH-6	8 5/16	40.5
JKH-8	10 3/8	45
JKH-10	12 1/2	47.5

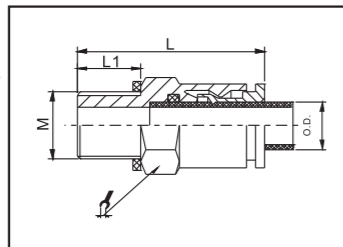
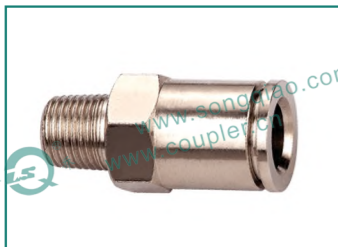

Вставной прямой фитинг для конечного соединения

PART NO.	TUBE O.D.	M	L	L1
JKH-Z2.5	4 1/8	M6*1	10	23 5
JKH-Z4	6 1/4	M8*1	12	27.5 6
JKH-Z6	8 5/16	M10*1	14	28 7
JKH-Z8	10 3/8	M12*1.25	17	30.5 9
JKH-Z10	12 1/2	M16*1.5	19	32 10

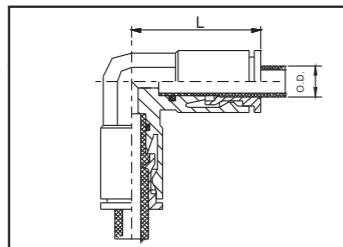

Вставной с прямым углом фитинг

PART NO.	TUBE O.D.	L
JKH-J-2.5	4 1/8	22
JKH-J-4	6 1/4	24.5
JKH-J-6	8 5/16	26.5
JKH-J-8	10 3/8	30
JKH-J-10	12 1/2	32

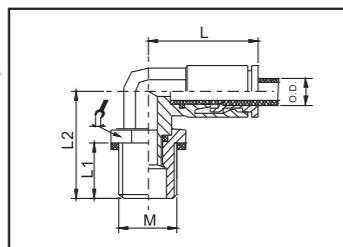

Вставной с прямым углом фитинг для конечного соединения с резьбой

PART NO.	TUBE O.D.	M	L	L1	L2
JKH-J-Z2.5	4 1/8	M8*1	11	22	7 21.5
JKH-J-Z4	6 1/4	M8*1	11	24.5	7 21.5
JKH-J-Z6	8 5/16	M10*1	14	26.5	7 20
JKH-J-Z8	10 3/8	M12*1.25	17	30	9 23.5
JKH-J-Z10	12 1/2	M16*1.5	19	32	10 26.5

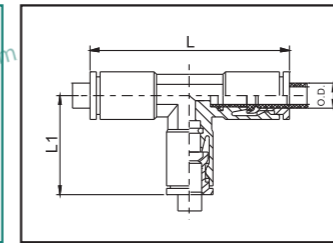

Вставной тройник-фитинг

PART NO.	TUBE O.D.	L	L1
JKH-3T-2.5	4 1/8	43.5	21.8
JKH-3T-4	6 1/4	49	24.5
JKH-3T-6	8 5/16	53	27
JKH-3T-8	10 3/8	61	30.5
JKH-3T-10	12 1/2	63.5	31.7

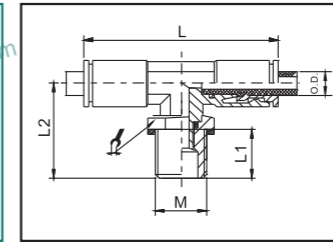

Вставной тройник-фитинг для конечного соединения с резьбой

PART NO.	TUBE O.D.	M	L	L1	L2
JKH-3T-Z2.5	4 1/8	M8*1	11	43.5	7 21.5
JKH-3T-Z4	6 1/4	M8*1	11	49	7 21.5
JKH-3T-Z6	8 5/16	M10*1	14	53	7 20.5
JKH-3T-Z8	10 3/8	M12*1.25	17	61	9 24
JKH-3T-Z10	12 1/2	M16*1.5	19	63.5	10 26

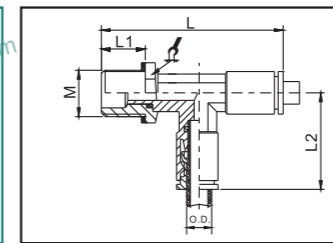

Вставной Y модели фитинг для конечного соединения с резьбой

PART NO.	TUBE O.D.	M	L	L1	L2
JKH-3Y-Z2.5	4 1/8	M8*1	11	43	7 21.5
JKH-3Y-Z4	6 1/4	M8*1	11	46	7 24.5
JKH-3Y-Z6	8 5/16	M10*1	14	46.5	7 27
JKH-3Y-Z8	10 3/8	M12*1.25	17	54.5	9 30.5
JKH-3Y-Z10	12 1/2	M16*1.5	19	57.5	10 31.7

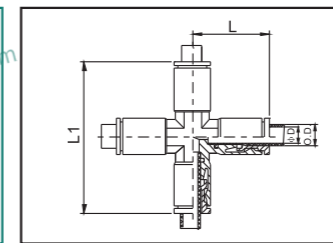

Вставной крестообразный фитинг

PART NO.	TUBE O.D.	L	L1
JKH-4T-2.5	4 1/8	18	36
JKH-4T-4	6 1/4	20	40
JKH-4T-6	8 5/16	27.5	55
JKH-4T-8	10 3/8	30	60
JKH-4T-10	12 1/2	34	68

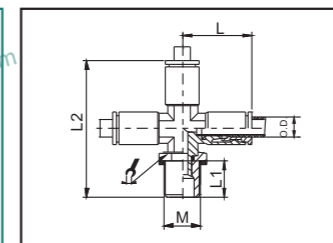

Вставной крестообразный фитинг для конечного соединения с резьбой

PART NO.	TUBE O.D.	M	L	L1	L2
JKH-4T-Z2.5	4 1/8	M8*1	11	18	7 40
JKH-4T-Z4	6 1/4	M8*1	11	20	7 42
JKH-4T-Z6	8 5/16	M10*1	14	27.5	7 48.5
JKH-4T-Z8	10 3/8	M12*1.25	17	30	9 51
JKH-4T-Z10	12 1/2	M16*1.5	19	34	10 60

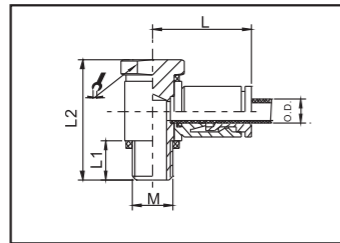

Вставной с прямым углом фитинг для конечного регулируемого соединения

PART NO.	TUBE O.D.	M	↗	L	L1	L2
JKH-JJ-Z2.5	4 1/8	M6*1		12	21.5	5.5
JKH-JJ-Z4	6 1/4	M8*1		12	24.5	7
JKH-JJ-Z6	8 5/16	M10*1	G1/8	14	26	7
JKH-JJ-Z8	10 3/8	M12*1.25	G1/4	17	29.5	11.5
JKH-JJ-Z10	12 1/2	M16*1.5	G3/8	19	32.5	10

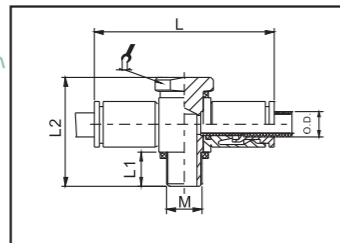
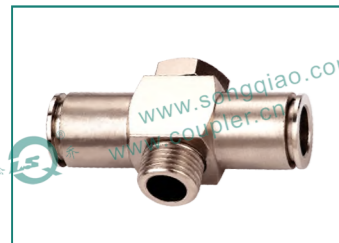

Вставной трехсторонний фитинг для конечного регулирования соединения

PART NO.	TUBE O.D.	M	↗	L	L1	L2
JKH-J3T-Z2.5	4 1/8	M6*1		12	42.5	5.5
JKH-J3T-Z4	6 1/4	M8*1		12	49	7
JKH-J3T-Z6	8 5/16	M10*1	G1/8	14	52	7
JKH-J3T-Z8	10 3/8	M12*1.25	G1/4	17	59	11.5
JKH-J3T-Z10	12 1/2	M16*1.5	G3/8	19	64.5	10

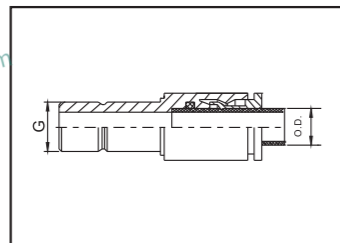

Вставной палочковидный фитинг

PART NO.	TUBE O.D.	G			
JKH-G-2.5	4 1/8	4	6	8	10
JKH-G-4	6 1/4	4	6	8	10
JKH-G-6	8 5/16	4	6	8	10
JKH-G-8	10 3/8	4	6	8	10
JKH-G-10	12 1/2	4	6	8	10

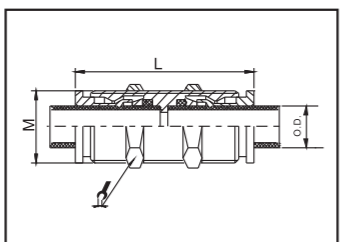
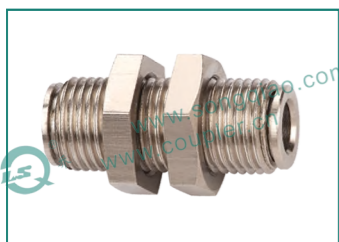

Вставной фитинг с резьбой и фиксирующей гайкой

PART NO.	TUBE O.D.	M	↗	L
JKH-ZC-2.5	4 1/8	M12*1	17	34.5
JKH-ZC-4	6 1/4	M14*1	17	40
JKH-ZC-6	8 5/16	M16*1	19	40.5
JKH-ZC-8	10 3/8	M18*1	24	45
JKH-ZC-10	12 1/2	M20*1	24	47.5



G068

## Вставной фитинг серии КН (латунь)

Использование: Соединение жестких труб, полужестких труб, пластиковых труб.  
Максимальное давление: 1,0 МПа  
Фитинг имеет функцию быстрого нажатия и извлечения.

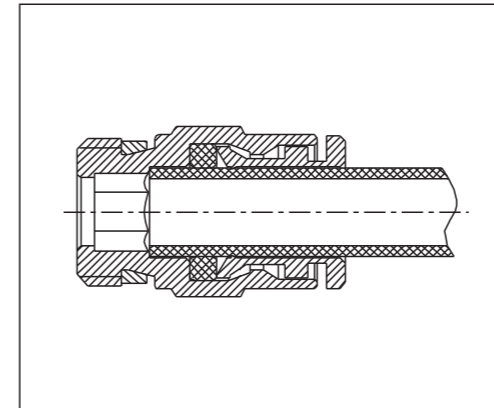

Монтаж:

1. Удалите износившуюся часть трубы и глубоко вставьте трубку до дна
2. При снятии трубы, зафиксируйте соединение и вытащите трубу.
3. После многократного удаления отрежьте изнашиваемую часть трубы.
4. Поверните соединение, чтобы отрегулировать направление

Вставной прямой фитинг

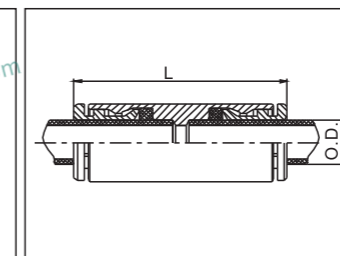

PART NO.	TUBE O.D.	L
KH-4	4	31.5
KH-6	6	35
KH-8	8	38
KH-10	10	43
KH-12	12	41.5

Вставной прямой фитинг для конечного соединения

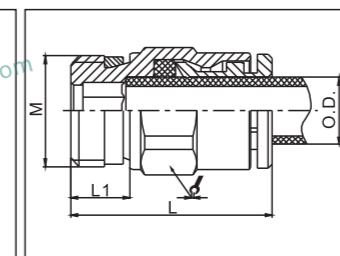

PART NO.	TUBE O.D.	M	↗	L	L1
KH-4 1/8 BSP	4	1/8 BSP	12	18	5.5
KH-6 1/4 BSP	6	1/4 BSP	14	21.5	7
KH-8 3/8 BSP	8	3/8 BSP	19	23.5	8
KH-10 3/8 BSP	10	3/8 BSP	19	25.5	8
KH-12 3/8 BSP	12	3/8 BSP	19	28.5	8

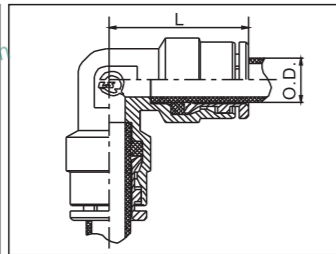

Вставной с прямым углом фитинг

PART NO.	TUBE O.D.	L
KH-J-4	4	20.5
KH-J-6	6	22.5
KH-J-8	8	25
KH-J-10	10	28.5
KH-J-12	12	31

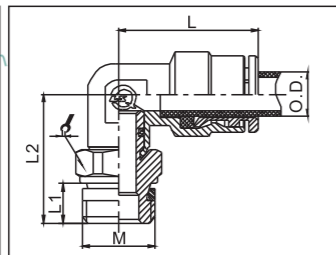

Вставной с прямым углом фитинг для конечного соединения с резьбой

PART NO.	TUBE O.D.	M	∠	L	L1	L2
KH-J-4 1/8 BSP	4	1/8 BSP	12	20.5	5.5	20
KH-J-6 1/4 BSP	6	1/4 BSP	14	22.5	7	22
KH-J-8 3/8 BSP	8	3/8 BSP	19	25	8	24.5
KH-J-10 3/8 BSP	10	3/8 BSP	19	28.5	8	27.5
KH-J-12 3/8 BSP	12	3/8 BSP	19	31	8	28

Вставной тройник-фитинг

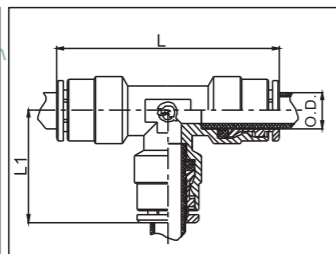

PART NO.	TUBE O.D.	L	L1
KH-3T-4	4	41	20.5
KH-3T-6	6	45	22.5
KH-3T-8	8	50	25
KH-3T-10	10	57	28.5
KH-3T-12	12	62	31

Вставной тройник-фитинг для конечного соединения с резьбой

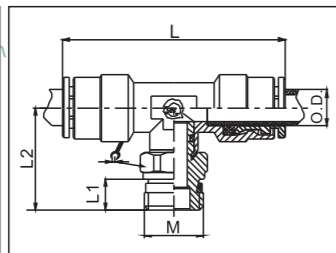

PART NO.	TUBE O.D.	M	∠	L	L1	L2
KH-3T-4 1/8 BSP	4	1/8 BSP	12	41	5.5	20
KH-3T-6 1/4 BSP	6	1/4 BSP	14	45	7	22
KH-3T-8 3/8 BSP	8	3/8 BSP	19	50	8	24.5
KH-3T-10 3/8 BSP	10	3/8 BSP	19	57	8	27.5
KH-3T-12 3/8 BSP	12	3/8 BSP	19	62	8	28



G059

## JZH комбинированный фитинг (латунь)

Серия JZH - это новый комбинированный пневматический фитинг. Он может соединять различные трубы из разных материалов и внутренних диаметров, многофункциональный, быстроразъемный.

Максимальное давление: 1,0 МПа

Модель:

I Комбинированный трехсторонний переходник

Внутренний диаметр: 6 мм

Резьба: M10 \* 1

Модель: JZH-3T-Z6M10 \* 1

II Переходник с прямым углом

Внутренний диаметр: 10 мм

Резьба: G3 / 8 "

Модель: JZH-J-Z10 G3 / 8 "

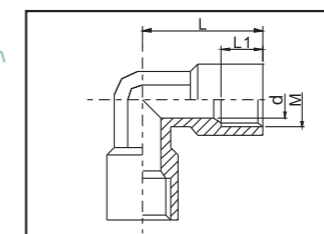
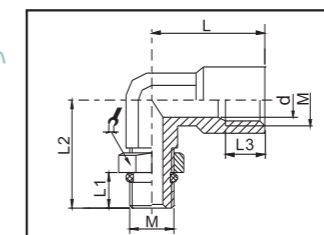
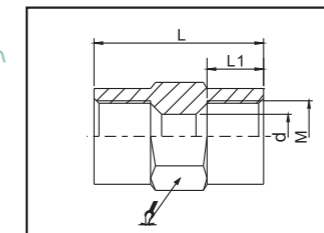
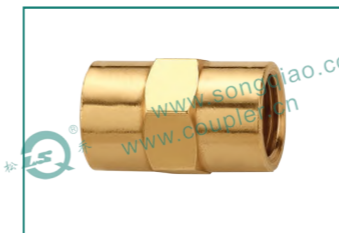
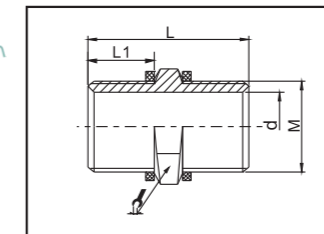
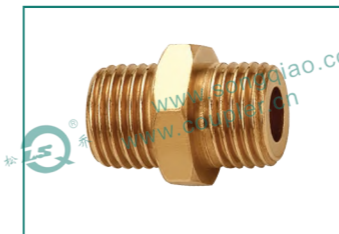

Комбинированный фитинг для конечного соединения

PART NO.	d	M	∠	L	L1
JZH-Z2.5	2.5	M6*1		10	13.5
JZH-Z4	4	M8*1		12	15.5
JZH-Z6	5	M10*1	G1/8	ZG1/8	NPT1/8
JZH-Z8	7	M12*1.25	G1/4	ZG1/4	NPT1/4
JZH-Z10	10	M16*1.5	G3/8	ZG3/8	NPT3/8
JZH-Z15	14	M20*1.5	G1/2	ZG1/2	NPT1/2
JZH-Z20	18	M27*2	G3/4	ZG3/4	NPT3/4
JZH-Z25	25	M33*2	G1	ZG1	NPT1

Комбинированный фитинг для соединения

PART NO.	d	M	∠	L	L1
JZH-2.5	2.5	M6*1		10	17
JZH-4	4	M8*1		12	20
JZH-6	6	M10*1	G1/8	ZG1/8	NPT1/8
JZH-8	8	M12*1.25	G1/4	ZG1/4	NPT1/4
JZH-10	10	M16*1.5	G3/8	ZG3/8	NPT3/8
JZH-15	14	M20*1.5	G1/2	ZG1/2	NPT1/2
JZH-20	18	M27*2	G3/4	ZG3/4	NPT3/4
JZH-25	25	M33*2	G1	ZG1	NPT1

Комбинированный с прямым углом фитинг для конечного соединения

PART NO.	d	M	∠	L	L1	L2	L3
JZH-J-Z2.5	2.5	M6*1		10	17	6	19
JZH-J-Z4	4	M8*1		12	20	7	20
JZH-J-Z6	6	M10*1	G1/8	ZG1/8	NPT1/8	14	22
JZH-J-Z8	8	M12*1.25	G1/4	ZG1/4	NPT1/4	17	26.5
JZH-J-Z10	10	M16*1.5	G3/8	ZG3/8	NPT3/8	22	28
JZH-J-Z15	15	M20*1.5	G1/2	ZG1/2	NPT1/2	27	33
JZH-J-Z20	20	M27*2	G3/4	ZG3/4	NPT3/4	32	41.5
JZH-J-Z25	25	M33*2	G1	ZG1	NPT1	41	47

Комбинированный с прямым углом фитинг

PART NO.	d	M	L	L1
JZH-J-2.5	2.5	M6*1	16.5	7
JZH-J-4	4	M8*1	20	8
JZH-J-6	6	M10*1	G1/8	ZG1/8
JZH-J-8	8	M12*1.25	G1/4	ZG1/4
JZH-J-10	10	M16*1.5	G3/8	ZG3/8
JZH-J-15	15	M20*1.5	G1/2	ZG1/2
JZH-J-20	20	M27*2	G3/4	ZG3/4
JZH-J-25	25	M33*2	G1	ZG1

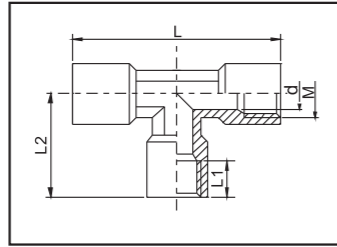

Комбинированный тройник-фитинг

PART NO.	d	M			L	L1	L2
JZH-3T-2.5	2.5	M6*1			30	7	15
JZH-3T-4	4	M8*1			38	8	19
JZH-3T-6	6	M10*1	G1/8	ZG1/8	NPT1/8	44	10
JZH-3T-8	8	M12*1.25	G1/4	ZG1/4	NPT1/4	53	13
JZH-3T-10	10	M16*1.5	G3/8	ZG3/8	NPT3/8	55	13
JZH-3T-15	15	M20*1.5	G1/2	ZG1/2	NPT1/2	66	14
JZH-3T-20	20	M27*2	G3/4	ZG3/4	NPT3/4	81	16
JZH-3T-25	25	M33*2	G1	ZG1	NPT1	92	20

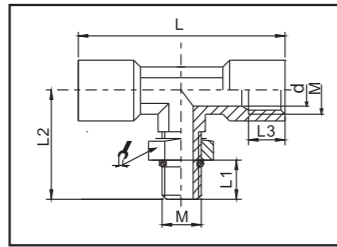
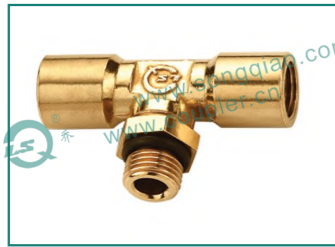

Комбинированный тройник-фитинг для конечного соединения

PART NO.	d	M			L	L1	L2	L3
JZH-3T-Z2.5	2.5	M6*1			10	30	6	19
JZH-3T-Z4	4	M8*1			12	38	7	20
JZH-3T-Z6	5	M10*1	G1/8	ZG1/8	NPT1/8	14	44	22.5
JZH-3T-Z8	8	M12*1.25	G1/4	ZG1/4	NPT1/4	17	53	25
JZH-3T-Z10	10	M16*1.5	G3/8	ZG3/8	NPT3/8	22	55	28.5
JZH-3T-Z15	15	M20*1.5	G1/2	ZG1/2	NPT1/2	27	66	35
JZH-3T-Z20	20	M27*2	G3/4	ZG3/4	NPT3/4	32	81	41.5
JZH-3T-Z25	25	M33*2	G1	ZG1	NPT1	41	92	45.5

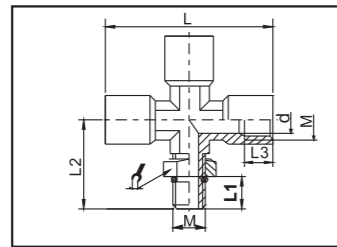

Комбинированный крестообразный фитинг для конечного соединения

PART NO.	d	M			L	L1	L2	L3
JZH-4T-Z2.5	2.5	M6*1			10	30	6	19
JZH-4T-Z4	4	M8*1			12	40	7	20.5
JZH-4T-Z6	5	M10*1	G1/8	ZG1/8	NPT1/8	14	44	23
JZH-4T-Z8	8	M12*1.25	G1/4	ZG1/4	NPT1/4	17	53	25
JZH-4T-Z10	10	M16*1.5	G3/8	ZG3/8	NPT3/8	22	55	28.5
JZH-4T-Z15	15	M20*1.5	G1/2	ZG1/2	NPT1/2	27	66	35
JZH-4T-Z20	20	M27*2	G3/4	ZG3/4	NPT3/4	32	83	41.5
JZH-4T-Z25	25	M33*2	G1	ZG1	NPT1	41	93	47

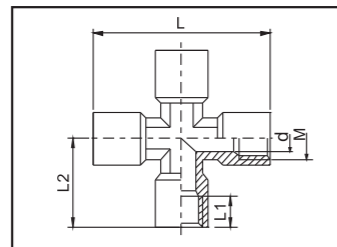

Комбинированный крестообразный фитинг

PART NO.	d	M			L	L1	L2
JZH-4T-2.5	2.5	M6*1			30	7	15
JZH-4T-4	4	M8*1			40	8	20
JZH-4T-6	5	M10*1	G1/8	ZG1/8	NPT1/8	44	10
JZH-4T-8	8	M12*1.25	G1/4	ZG1/4	NPT1/4	53	13
JZH-4T-10	10	M16*1.5	G3/8	ZG3/8	NPT3/8	55	13
JZH-4T-15	15	M20*1.5	G1/2	ZG1/2	NPT1/2	66	14
JZH-4T-20	20	M27*2	G3/4	ZG3/4	NPT3/4	83	16
JZH-4T-25	25	M33*2	G1	ZG1	NPT1	93	20

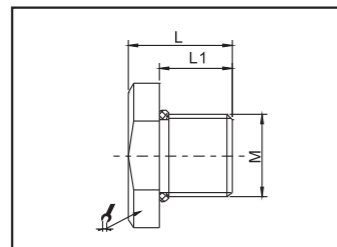

Втулка с резьбой

PART NO.	d	M			L	L1	A
JZH-S-Z2.5	M6*1				8.5	5	10
JZH-S-Z4	M8*1				9.5	6	12
JZH-S-Z6	M10*1	G1/8	ZG1/8	NPT1/8	11	7	14
JZH-S-Z8	M12*1.25	G1/4	ZG1/4	NPT1/4	13.5	9	17
JZH-S-Z10	M16*1.5	G3/8	ZG3/8	NPT3/8	15	10	19
JZH-S-Z15	M20*1.5	G1/2	ZG1/2	NPT1/2	17	11	24
JZH-S-Z20	M27*2	G3/4	ZG3/4	NPT3/4	22	14	30
JZH-S-Z25	M33*2	G1	ZG1	NPT1	26	16	36

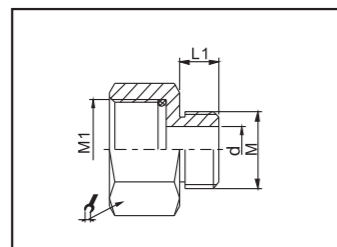
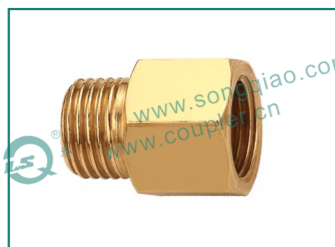

Комбинированный с внутренней резьбой фитинг для прямого соединения

PART NO.	d	M			M1		L1
JZH-X-Z2.5	2.5	M6*1			M6-M10	G1/8	5
JZH-X-Z4	4	M8*1			M6-M12	G1/8-G1/4	6
JZH-X-Z6	5	M10*1	G1/8	ZG1/8	NPT1/8	M6-M16	G1/8-G3/8
JZH-X-Z8	7	M12*1.25	G1/4	ZG1/4	NPT1/4	M8-M20	G1/8-G1/2
JZH-X-Z10	10	M16*1.5	G3/8	ZG3/8	NPT3/8	M10-M27	G1/8-G3/4
JZH-X-Z15	14	M20*1.5	G1/2	ZG1/2	NPT1/2	M12-M23	G1/4-G1
JZH-X-Z20	18	M27*2	G3/4	ZG3/4	NPT3/4	M16-M33	G3/8-G1
JZH-X-Z25	25	M33*2	G1	ZG1	NPT1	M20-M33	G1/2-G1



## Внешний вставной фитинг серии JWR (латунь)

Соединение нежестких нейлоновых труб, пластиковых труб, резиновых труб.  
Простая конструкция, удобное плотное фиксирование  
Максимальное давление: 1,0 МПа  
Установка: Вставьте в трубу металлический наконечник и смажьте поверхность пирамиды, а затем надавите до блокировки металлический наконечник.

Модель:

I Внешний вставной фитинг для прямого конечного соединения

Диаметр: 6 мм

Резьба: M10 \* 1

Модель: JWR-Z6M10 \* 1

II Внешний вставной с прямым углом фитинг для конечного соединения

Диаметр: 10 мм

Резьба: G3 / 8 "

Модель: JWR-JH-Z10 ZG3 / 8 "

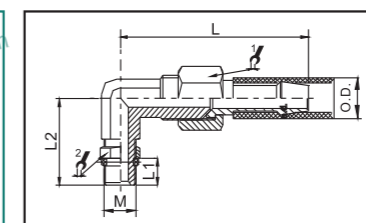
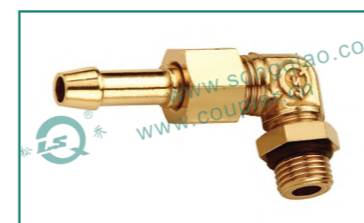
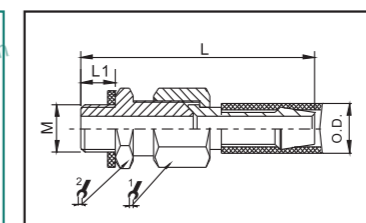
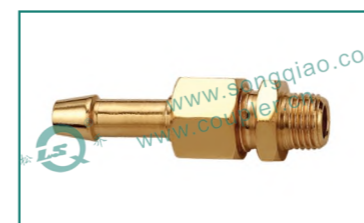
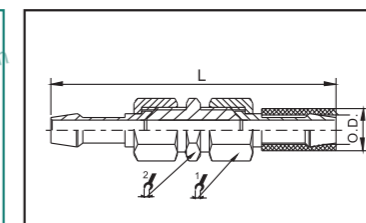
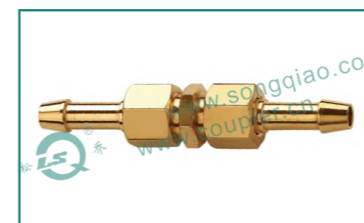
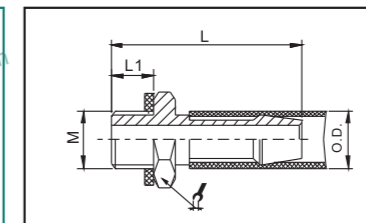
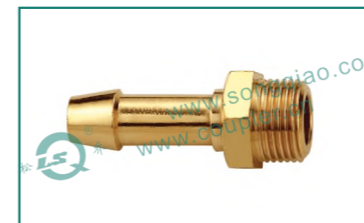

Внешний вставной фитинг для прямого конечного соединения

PART NO.	TUBE O.D.	M			L	L1
JWR-Z2.5	4	1/8	M6*1		10	28.5
JWR-Z4	6	1/4	M8*1		12	32
JWR-Z6	8	5/16	M10*1	G1/8	ZG1/8	NPT1/8
JWR-Z8	10	3/8	M12*1.25	G1/4	ZG1/4	NPT1/4
JWR-Z10	12	1/2	M16*1.5	G3/8	ZG3/8	NPT3/8
JWR-Z15	18	5/8	M20*1.5	G1/2	ZG1/2	NPT1/2
JWR-Z20	22	3/4	M27*2	G3/4	ZG3/4	NPT3/4
JWR-Z25	28	1	M33*2	G1	ZG1	NPT1

Внешний вставной с передвижным узлом фитинг для конечного прямого соединения

PART NO.	TUBE O.D.	A	B	L
JWR-H-2.5	4	1/8	12	12
JWR-H-4	6	1/4	12	12
JWR-H-6	8	5/16	14	14
JWR-H-8	10	3/8	17	17
JWR-H-10	12	1/2	19	19
JWR-H-15	18	5/8	27	27
JWR-H-20	22	3/4	30	30
JWR-H-25	28	1	36	36

Внешний вставной с передвижным узлом фитинг для конечного прямого соединения

PART NO.	TUBE O.D.	M			L	L1
JWR-H-Z2.5	4	1/8	M6*1		12	12
JWR-H-Z4	6	1/4	M8*1		12	12
JWR-H-Z6	8	5/16	M10*1	G1/8	ZG1/8	NPT1/8
JWR-H-Z8	10	3/8	M12*1.25	G1/4	ZG1/4	NPT1/4
JWR-H-Z10	12	1/2	M16*1.5	G3/8	ZG3/8	NPT3/8
JWR-H-Z15	18	5/8	M20*1.5	G1/2	ZG1/2	NPT1/2
JWR-H-Z20	22	3/4	M27*2	G3/4	ZG3/4	NPT3/4
JWR-H-Z25	28	1	M33*2	G1	ZG1	NPT1

Внешний вставной с передвижным узлом фитинг для конечного прямого соединения

PART NO.	TUBE O.D.	M			L	L1	L2
JWR-JH-Z2.5	4	1/8	M6*1		10	12	45
JWR-JH-Z4	6	1/4	M8*1		12	12	46
JWR-JH-Z6	8	5/16	M10*1	G1/8	ZG1/8	NPT1/8	14
JWR-JH-Z8	10	3/8	M12*1.25	G1/4	ZG1/4	NPT1/4	17
JWR-JH-Z10	12	1/2	M16*1.5	G3/8	ZG3/8	NPT3/8	22
JWR-JH-Z15	18	5/8	M20*1.5	G1/2	ZG1/2	NPT1/2	27
JWR-JH-Z20	22	3/4	M27*2	G3/4	ZG3/4	NPT3/4	32
JWR-JH-Z25	28	1	M33*2	G1	ZG1	NPT1	41



G061



L1510 Прямой переходник с блокирующей гайкой

Size: 12\*1/2, 12\*3/8, 12\*1/4, 10\*3/8, 10\*1/4, 10\*1/8, 8\*3/8, 8\*1/4, 8\*1/8, 6\*1/4, 6\*1/8, 4\*1/8.



L1463 Прямой переходник с блокирующей гайкой (внутренний)

Size: 12\*1/2, 12\*3/8, 12\*1/4, 10\*3/8, 10\*1/4, 10\*1/8, 8\*3/8, 8\*1/4, 8\*1/8, 6\*1/4, 6\*1/8, 4\*1/8.



L1580 Прямой переходник с блокирующей гайкой

Size: 12\*12, 10\*10, 8\*8, 6\*6, 4\*4.



L1500 С прямым углом переходник с блокирующей гайкой

Size: 12\*1/2, 12\*3/8, 12\*1/4, 10\*3/8, 10\*1/4, 10\*1/8, 8\*3/8, 8\*1/4, 8\*1/8, 6\*1/4, 6\*1/8, 4\*1/8.



L1493 С прямым углом переходник с блокирующей гайкой (внутренний)

Size: 12\*1/2, 12\*3/8, 12\*1/4, 10\*3/8, 10\*1/4, 10\*1/8, 8\*3/8, 8\*1/4, 8\*1/8, 6\*1/4, 6\*1/8, 4\*1/8.



L1550 С прямым углом с блокирующей гайкой соединение

Size: 12\*12, 10\*10, 8\*8, 6\*6, 4\*4.



L1410 Трехходовой (тройник) переходник с блокирующей гайкой

Size: 12\*1/2, 12\*3/8, 12\*1/4, 10\*3/8, 10\*1/4, 10\*1/8, 8\*3/8, 8\*1/4, 8\*1/8, 6\*1/4, 6\*1/8, 4\*1/8.



L1411 Трехходовой переходник с блокирующей гайкой (внутренний)

Size: 12\*1/2, 12\*3/8, 12\*1/4, 10\*3/8, 10\*1/4, 10\*1/8, 8\*3/8, 8\*1/4, 8\*1/8, 6\*1/4, 6\*1/8, 4\*1/8.



L1420 Трехходовой переходник с блокирующей гайкой (боковая грань)

Size: 12\*1/2, 12\*3/8, 12\*1/4, 10\*3/8, 10\*1/4, 10\*1/8, 8\*3/8, 8\*1/4, 8\*1/8, 6\*1/4, 6\*1/8, 4\*1/8.



L1540 Трехходовой переходник с блокирующей гайкой

Size: 12\*12\*12 10\*10\*10 8\*8\*8 6\*6\*6 4\*4\*4



L1600 Крестообразный переходник с блокирующей гайкой

Size: 12\*12\*12\*12 10\*10\*10\*10 8\*8\*8\*8 6\*6\*6\*6 4\*4\*4\*4



L1601 Крестообразный переходник с блокирующей гайкой

Size: 12\*1/2, 12\*3/8, 12\*1/4, 10\*3/8, 10\*1/4, 10\*1/8, 8\*3/8, 8\*1/4, 8\*1/8, 6\*1/4, 6\*1/8, 4\*1/8.

G062



L1590 Прямой затвор с блокирующей гайкой

Size: 12\*12, 10\*10, 8\*8, 6\*6, 4\*4.



L2510 Комбинированное прямое соединение для различных диаметров переходник

Size: 1/8, 1/4, 3/8, 1/2, 3/4, 1, 1-1/4, 1-1/2, 2.



L1521 Соединительный узел-переходник прямым углом и блокирующей гайкой

Size: 12\*1/2, 12\*3/8, 12\*1/4, 10\*3/8, 10\*1/4, 10\*1/8, 8\*3/8, 8\*1/4, 8\*1/8, 6\*1/4, 6\*1/8, 4\*1/8.



L2520 Комбинированное прямое соединение с внутренней и внешней резьбой

Equal Size: 1/8, 1/4, 3/8, 1/2, 4/3, 1, 1-1/4, 1-1/2, 2.  
Reduced Size: 1/8, 1/4, 3/8, 1/2, 3/4, 1, 1-1/4.



L2543 Гайка блокирующая гайка

Size: 1/8, 1/4, 3/8, 1/2, 3/4, 1, 1-1/4, 1-1/2, 2.



L2530 Комбинированное прямое соединение для различных диаметров

Size: 1/8, 1/4, 3/8, 1/2, 3/4, 1, 1-1/4.



L1723 Блокирующая гайка с пружинной гайкой

Size: 12, 10, 8, 6, 4



L1703 Комбинированное прямое соединение

Size: 12, 10, 8, 6, 4



L2611 Внешний шестигранный блокирующий болт

Size: 1/8, 1/4, 3/8, 1/2, 3/4, 1, 1-1/4, 1-1/2, 2.



L2500 Комбинированное прямое соединение переходник

Size: 1/8, 1/4, 3/8, 1/2, 3/4, 1, 1-1/4, 1-1/2, 2.



L2613 Внутренняя шестигранная блокирующая гайка

Size: 1/8, 1/4, 3/8, 1/2, 3/4, 1, 1-1/4, 1-1/2, 2.



L2003 Комбинированное  
трехстороннее соединение  
Size: 1/8, 1/4, 3/8, 1/2, 3/4,  
1,



L2010 Комбинированный с  
прямым углом переходник  
Size: 1/8, 1/4, 3/8, 1/2, 3/4,  
1,



L2080 Комбинированное  
трехстороннее соединение  
(с внешней резьбой)  
Size: 1/8, 1/4, 3/8, 1/2, 3/4,  
1,



L2013 Комбинированное с  
прямым углом соединение  
Size: 1/8, 1/4, 3/8, 1/2, 3/4,  
1,



L2060 Комбинированный  
трехсторонний  
переходник  
Size: 1/8, 1/4, 3/8, 1/2, 3/4,  
1,



L2020 Комбинированный с  
прямым углом переходник  
(с внешней и внутренней  
резьбой)  
Size: 1/8, 1/4, 3/8, 1/2, 3/4,  
1,



L2070 Комбинированный  
трехсторонний с  
боковой гранью  
переходник  
Size: 1/8, 1/4, 3/8, 1/2, 3/4,  
1,



L2033 Комбинированное  
крестообразное соединение  
Size: 1/8, 1/4, 3/8, 1/2, 3/4,  
1,



L2050 Комбинированный  
трехсторонний с  
боковой гранью  
переходник  
Size: 1/8, 1/4, 3/8, 1/2, 3/4,  
1,



L2034 Комбинированный  
крестообразный  
переходник  
Size: 1/8, 1/4, 3/8, 1/2, 3/4,  
1,



L2090 Комбинированный  
трехсторонний с боковой  
гранью переходник  
Size: 1/8, 1/4, 3/8, 1/2, 3/4,  
1,



L2601 Установка прямого  
соединения  
Size: 1/8-6, 1/4-8, 3/8-10,  
1/2-15, 3/4-20, 1-25



## Анкета потребителя

Если Вы не можете выбрать соответствующую муфту гидравлического быстроразъемного соединения или найти удовлетворяющие условия использования в соответствии с типом информации, пожалуйста, заполните анкету потребителя для фабрики. Мы будем основываться на Ваших условиях использования, выбирая наиболее подходящее быстроразъемное соединение для Вас.

Songqiao фабрика по пневматическим и гидравлическим

Дата: \_\_\_\_ 20 \_\_\_\_

Название компании			
адрес		Телефон	
Какой отдел		Фамилия имя отчество	

### Условия использования БРС

Цель использования	(Название оборудования) ( )	Количество использования	( ) ↑
Размер использования	( ) Спецификация ( )	Место использования	Помещение Природные условия
Материал	( )	Материал уплотнения	( )
Обработка поверхности	( )		
Тип клапана	есть нет	есть нет	
газ/жидкое наименование	воздух вода масло кислород другое		
давление	Максимальная МРА Обычный МРА Минимум МРА	Изменение давления (есть, нет)	
Максимальный поток	( ) L/min		
температура	максимальная ( ) °C	обычн ( ) °C	минималн ( ) °C
Соответствующее требование БРС	1) 2) 3) специальная резьба		
Особые примечания			

### Таблица для заполнения сотрудниками фабрики

Решение	Модель	Резиновый материал	Номер чертежа	
	Материал	Обработка поверхностей		